



أكثر من 35 عاما من الخبرة

تقوم إينوديس Enodis بتصميم معدات المطبخ الاحترافية المبتكرة وتصنيعها وتوزيعها، وتقديم العلامات التجارية الكبرى المعترف بها في الطهي والتبريد والتسويق. تتمثل مهمة إينوديس Enodis في تقديم قيمة مضافة للمحترفين من خلال تزويدهم بحلول فعالة لتشغيل مطابخهم.

إنوديس ENODIS، علامة الابتكار ومحرك الأداء

منذ مدة وإينوديس Enodis تعمل في تعاون وثيق مع كبار الطهاة، ومجموعات صناعة الأغذية، و250 مهندسا في قسم البحث والتطوير بالمجموعة. بالنسبة لشركة إينوديس Enodis، الابتكار يعني تطوير مطابخ أقل استهلاكاً للطاقة، وتحسين الأداء، وتوفير ظروف عمل أفضل في المطبخ وإنشاء مطابخ أكثر إحكاما وأكثر جمالية.

حضور فريد من نوعه في الفعاليات الكبرى لفن الطهي الرفيع

تقوم إينوديس Enodis بتجهيز مسابقات فن الطهي العالمية الكبرى ومواكبتها مثل جائزة بوكوز دور Bocuse d'Or والتي تعد إينوديس Enodis الراعي الرئيس لها من خلال توفير المعدات الرسمية لبوكوز دور Bocuse d'Or.

- جائزة الطهاة بالشراكة مع مجلة لوشيف Le Chef
- شراكة سي إن سي تي CNCT (الاتحاد الوطني لمقدمي الطعام ومموني الحفلات)
- بوكوز دور



التصنيع، الفرنسي متخصص في مواقع المطبخ الاحترافية حسب الطلب

وفي عام 2018، استثمرت إينوديس في مصنع جديد بالقرب من أوكسير في بورغوندي. تقوم شركة إينوديس برودوكتشنز Enodis Productions بتطوير وتصنيع مواقع مصممة حسب الطلب وأيضا المقالي/الطناجر الكبيرة ووحدات الطهي بالتفريغ. تم تصميم مواقعنا بالكامل من الفولاذ المقاوم للصدأ، ويعد كل منتج التزاما بمتانة وصلابة مضمونة: إطار أنبوبي مقاس 40×40، وسطح علوي بسمك 60، ملم وحواف ملتوية ملحومة مقاومة للماء، ومانع تسرب المياه الأرضي مطابق للعزل المائي البحري.

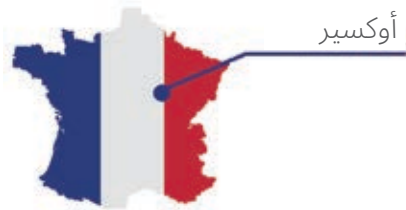

أوكسير



التنمية، الاستفادة من أركان العقيدة التصنيعية لإينوديس

انطلاقاً من حرص إينوديس الدائم على تلبية احتياجات عملائها تمكنت من التكيف مع التغيرات والطفرات في البيئة ولا سيما توقع التحول نحو التنمية المستدامة وتوفير الطاقة في معداتها ولكن أيضاً الامتثال للقوانين البيئية التنظيمية وبيئة عمل المعدات لتوفير راحة أكبر للمستخدمين.



Enodis pour
L'ASSIETTE CHAMPENOISE

لاسييت شامبينواز*** - أرنو لايمنت

فهرس عام

4	مواقء حسب الطلب
	مواقء حسب الطلب مواقء مجموعة التجميع مواقء مجموعة البيسترو مواقء مجموعة نموذجية
28	أفران مختلطة
	أفران كونفوثيرم ميني المختلطة أفران كونفوثيرم ماكس المختلطة أفران كونفوثيرم ماكس برو (6 إلى 20 مستوى) أفران كونفوثيرم ماكس برو بيك كومبي (5 و 8 مستويات) إكسسوارات
65	الطبخ السريع
	أفران الطبخ السريع إكسسوارات لأفران الطبخ السريع
76	أفران البيتزا
	أفران ناقله
84	الحث الكهربائي
	إنستنتك لاين - مواقء ومقالى وبلانشا بالحث الكهربائي بايزك لاين - مواقء ومقالى الحث الكهربائي
92	طناجر
	طناجر الطبخ الكهربائي: نماذج على الطاولة - نماذج ذات أرجل طناجر غاز توربو طناجر حقن البخار المباشر طناجر ثلاثية الأغطية
132	مقالى - شوايات
	مقالى كبيرة مقالى بالحث الكهربائي مقالى كهربائية قابلة للإمالة مع رافعة مقالى - شوايات قابلة للإمالة بالغاز والكهرباء متعددة الوظائف وحدات الطبخ تحت التفريغ
146	مقالى عميقة
	مقالى كهربائية وغازية FQE / FQG سهله اللمس مقالى كهربائية عميقة عالية الكفاءة مقالى غاز عميقة عالية الأداء مقالى عميقة تعمل بالغاز للتسخين غير المباشر الترشيع التمليح FE116
169	شوايات
	شوايات فحم شوايات من واجهيتين
175	شوايات السلمندر
179	مضارب خلطات
	مضارب، خلطات





6	منتجات إينوديس
7	مواقف حسب الطلب
14	مواقف مجموعة التجميع
16	مواقف مجموعة البيسترو
26	مواقف مجموعة نموذجية

منتجات إينوديس التصميم "تحت الطلب" والتصنيع الفرنسي

التصميم حسب الطلب والتصنيع الفرنسي حقيقة واقعة هنا لجميع مجموعتنا

تصنع الموامد جميعها بالكامل في فرنسا، داخل وحدتنا البرغندية، حيث قامت إينوديس ENODIS بتجهيز نفسها بأداة إنتاجية تتوافق مع طموحاتها. تحمل إينوديس ENODIS قيم المطبخ الكبرى المرتبط بأرضيها، وجذورها وخبرتها في العمل ونقل علامتها التجارية. هنا تلتقي يد الخبير ونظرة بدقة الليزر العالية والتكنولوجيا المتطورة.



مواقد حسب الطلب

معلمة الجودة



تعد مجموعة إينوديس ENODIS بمثابة معلمة من معالم الجودة، يتم تحسينها باستمرار لتبقى العلامة التجارية المرجعية في السوق

مواقدنا تخدم هذا الالتزام. بكل أناقة وتميز.

لقد صممت وصنعت خصيصًا في مصنعنا الفرنسي. إنها توفر العديد من الحلول التي تتكيف مع كل سياق الاستخدام. ابتداءً من المطابخ الصغيرة إلى فضاء تقديم الطعام الجماعية والمؤسسات الكبيرة الحائزة على نجمة ميشلان، ترافق مطابخنا جميع الطهاة وتعمل وفقًا لرغباتهم.

مزايا مواقد إينوديس

- بيئة العمل، والوظائفية، والسلامة والأمان
- جودة تصنيع وتشطيب عالية
- تحديد مجالات العمل وتحسينها
- مستوى عالٍ من أداء الطاقة للطبخ فقط

مواقد الحث الكهربائي حسب الطلب

تعمل شركة إنوديس Enodis على بناء مواقف "مصممة حسب الطلب" في مصنعها إنوديس Enodis للإنتاج. يتطلب "التصنيع حسب الطلب" اتباع نهج تفصيلي لمحطات العمل حول الموقد واحتياجات الزبناء وفقاً لقائمة الطعام والموظفين. بمجرد تحديد المواقع، يبدأ إنشاء الموقد المصمم حسب الطلب برسم يدوي، ورسم حاسوبي، وخطة بناء، ثم التصنيع نفسه.



شواية السلمندر
الكهربائية دوارة 180
درجة مع سقف مشع



مقلاة بالحث
الكهربائي مع لوح
تسخين

صينية أواني متصلة بتدفق
الماء الساخن وإمدادات المياه
عن طريق التحكم في الجزء
الأمامي من الموقد

نطاق التسوية التدفئة

أدراج منزلقة على شرائح
الفولاذ المقاوم للصدأ

درج جمع الدهون من
البلانشا بالحث الكهربائي

سهولة الوصول إلى الخزانة الفنية
(اتصال السوائل المركزية)

سداة طور واحد
230 فولت + أرضي

تنظيم إلكتروني لأقرب درجة
مع عرض لدرجة الحرارة

بلانشا من الفولاذ المقاوم
للصدأ أو الفولاذ مع شلال
محيطي ومدخل مياه يتم
التحكم فيه بواسطة الموقد

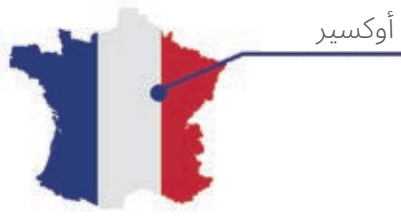

أوكسير

Enodis



غلاي ماء متعدد الوظائف:
القدر المزدوجة، غلاي،
غلاي بالتفريغ ذو صاري



شواية سلمندر على
عمود دوار أو ثابت

جزء علوي معكوس مقاوم للماء
الفولاذ المقاوم للصدأ 10e/30

جهاز خفض ضغط
المياه النفاث المدمج

زوايا مستديرة (اختياري)

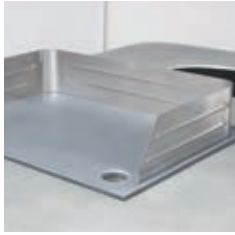

بلاش أو مقلاة الحث
مع صينية جمع الدهون

الإضاءة بالصمام
المضيء

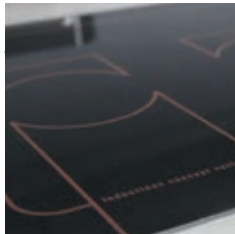

موقد الحث
مولدات عن بعد لمنزل واحد
أو متعدد المناطق مع خاصية
الكشف التلقائي والتحكم في
درجة الحرارة باستخدام نظام
RTCS

رافعة من الفولاذ المقاوم
للصدأ مريح...

قواعد من الفولاذ المقاوم للصدأ (اختياري)

أدراج للتدفئة

اتصل بنا للحصول على أي عرض أسعار للمواقد المصممة حسب الطلب:
الخط، القياسات الدقيقة، هياكل المحركات المختلفة...



مواقد الغاز والكهرباء المصممة تحت الطلب

التوافق الكهرومغناطيسي:
وفقاً للأمر التوجيهي EMC رقم EEC/336/89
المر التوجيهي لأجهزة الغاز: EEC/396/90 بتاريخ 29/06/90
معياري 459

رف مزود بأرفف من الفولاذ المقاوم للصدأ قابلة للإزالة

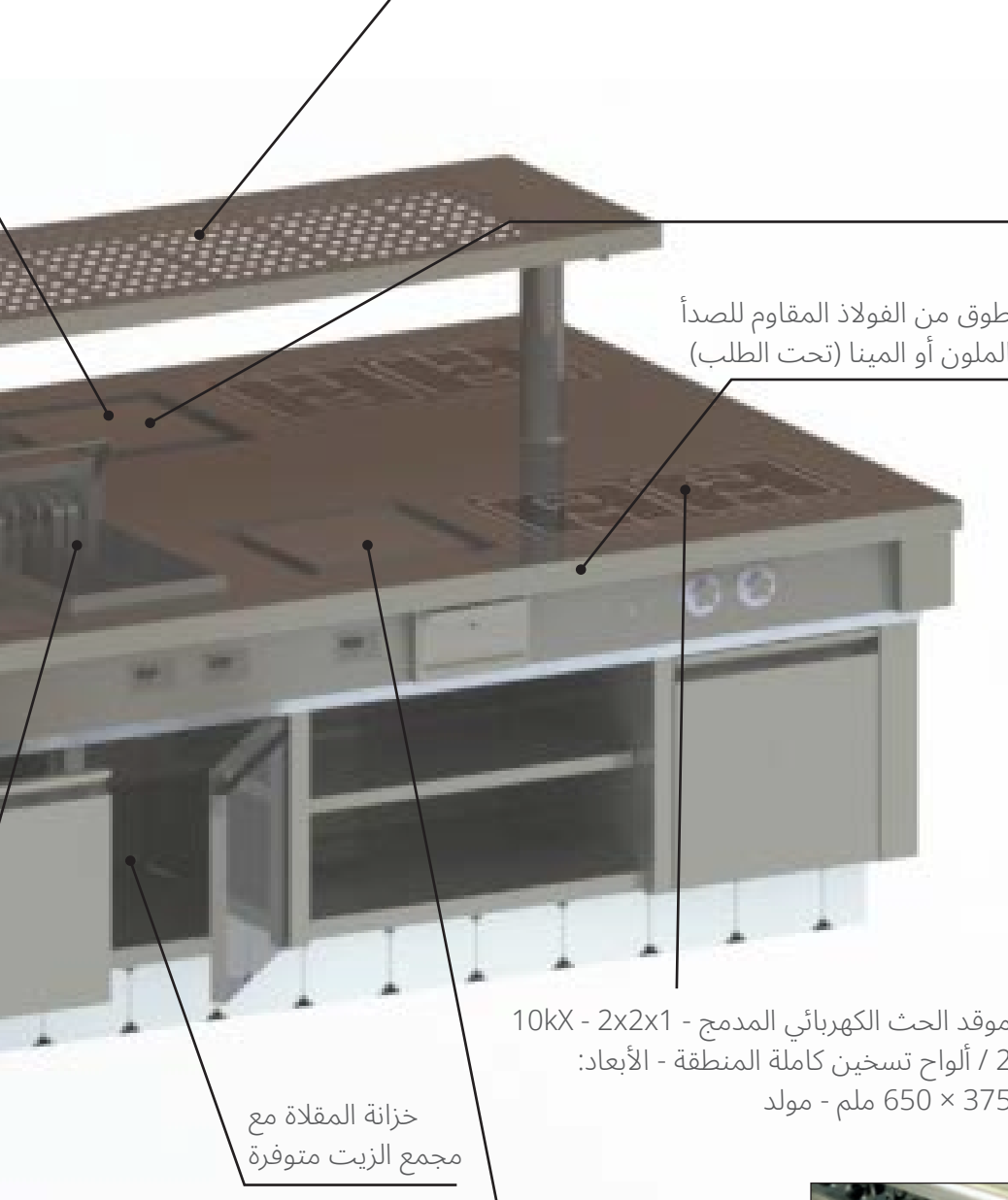

طوق من الفولاذ المقاوم للصدأ
الملون أو المينا (تحت الطلب)

خزانة المقلاة مع
مجمع الزيت متوفرة

دوران الماء لتنظيف الحلق

موقد الحث الكهربائي المدمج - 2x2x1 - 10kX
2 / ألواح تسخين كاملة المنطقة - الأبعاد:
650 × 375 ملم - مولد



بلاندا التيتانيوم
على الأخاديد...



شواية غاز على
الفحم.



حمام مائي كهربائي



تصريف باين ماري

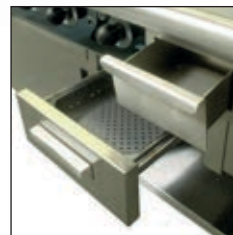

أدراج منزلقة على شرائح
الفولاذ المقاوم للصدأ

وأيضاً: مواقد سيراميك، استيل، أطباق وجبات خفيفة من الكروم، شوايات، مقالي...
اتصل بنا للحصول على أي عرض أسعار لموقد مصمم خصيصاً: المخططات والقياسات الدقيقة
وتركيبة المحركات المختلفة وما إلى ذلك.

تم تصميم كل موقد بالكامل من الفولاذ المقاوم للصدأ المصنوع في الغلاية، ويعدك بمتانة مضمونة

هيكل أنبوبي مقاس 40 × 40

الجزء العلوي 10/30 وقطره 60 ملم

حواف مستديرة ملحومة مقاومة للماء

العزل المائي الأرضي مماثل للعزل المائي البحري

المحركات مدمجة في الخزانات المغلقة والمعزولة

نسيم الماء النفث المتكامل

منطقة التسخين الثانية لموقد

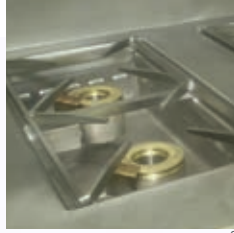

أضواء مفتوحة على
وعاء الماء

مقبس طاقة أحادي الطور 230 فولت + أرضي

زوايا مدورة

تخزين

قاعدة بناء أو أرجل
بارتفاع 150 ملم

الخزانة التقنية (توصيل
السوائل المركزية)



جهاز طبخ المعكرونة
المدمجة



ألواح مقاومة للحريق

فرن ذو تهوية للأطباق

تكنولوجيا الحث
2 × 5 RTCS 2 كيلو واط

مقلاة 2 سلة - 2 خزان (10x2 لتر)

المواقد تحت الطلب



نموذج لاين X2

يعد نموذج لاين X2 ثورة في عالم المطبخ، حيث يوفر مرونة وقوة غير مسبوقه. يسمح هذا النظام الفريد بوضع لوحات الطهي بشكل فردي، مما يضمن التزامن المثالي دون أي تداخل، بغض النظر عن عددها. مع تقنية سينكروتيك (إدارة الطاقة الذكية عن طريق مزامنة المولدات)، لديك الاختيار بين أربعة أوضاع للاستخدام، مما يؤدي إلى توسيع خيارات الطهي لديك بشكل كبير.

تم تحسين تشغيل نموذج لاين X2 بفضل وظيفة باور بوست، التي يمكنها زيادة قوة الطبق بنسبة تصل إلى 20%، مما يضمن توفر الحد الأقصى من الطاقة دائمًا لبدء الطهي. بالإضافة إلى ذلك، يتضمن تصميمه عناصر إلكترونية مبتكرة (أحدث جيل من المكونات الإلكترونية لتحسين الأداء: توفير المساحة والطاقة) والتي تقلل الحرارة المتبقية، وتطيل عمر الجهاز مع تحقيق كفاءة ملحوظة في استخدام الطاقة.

يتميز نموذج لاين X2 أيضًا بنظام التحكم في درجة الحرارة في الوقت الفعلي، حيث يقوم بمراقبة العناصر باستمرار لضمان طهي مثالي وآمن. يتيح الاتصال المتقدم للنظام التحكم الكامل في عمليات المطبخ، مع ميزات مثل التحذير من سوء الاستخدام، والصيانة والتشخيص عن بعد، والاستعداد للتكامل في إنترنت الأشياء (IoT).



مع ضمان ممتد وأقوى مولد في فئته، يعد نموذج لاين X2 الحل الأمثل لأولئك الذين يتطلعون إلى الجمع بين المرونة والكفاءة والابتكار في مطبخهم.



توفير الوقت والمسافة

لوحة الحث الكهربائي

مع ارتفاع درجة الحرارة بسرعة فائقة (230 درجة مئوية في 4 دقائق و30 دقيقة) وسطح طهي خاص مصنوع من خليط معدني، فإنه يسمح بتلوين جميل من خلال الطهي الصحيح للأطباق. تظل المنتجات مقرمشة من الخارج، وناعمة من الداخل، مع فقدان أقل للوزن.

- توفير الوقت: بفضل سطحه الأملس، من السهل جدًا تنظيف الموقد. 
- توفير مساحة السطح: تتيح قوة الحث واستجابته وتعدد استخداماته تقليل مساحة سطح المواقد بشكل كبير وتحسينها. 
- توفير الطاقة: لا يتم تسخين سطح الزجاج والسيراميك، ويتم استبعاد خطر الحروق بالكامل تقريبًا. 

المواقد

مجموعة تشكيلة



مجموعة تشكيلة إينوديس: عندما يصبح الطبخ فنًا

في قلب التميز في الطهي، تقدم إينوديس مجموعتها المرموقة، وهي مجموعة لا مثيل لها من المواقد، مصممة للطهاة الذين يبحثون ليس فقط عن الأداء ولكن أيضًا عن التفرد في طهيهم. كل قطعة في هذه المجموعة هي نتيجة للحرفية الاستثنائية، مما يوفر تجربة طهي لا مثيل لها.

تتميز مجموعة المجموعة بطابعها الحصري. هذه المواقد ليست معدات بسيطة؛ إنها أعمال فنية، تم إنشاؤها حسب الطلب لتتكيف بشكل مثالي مع احتياجات ورغبات الطهاة الأكثر ابتكارًا وتطلبًا. تتجاوز إينوديس التخصيص القياسي من خلال تقديم قطع فريدة من نوعها، مصممة خصيصًا للمناسبات أو للطهاة الذين يريدون أن يكون مطبخهم فريدًا مثل فن الطهي الخاص بهم.

كل موقد من مجموعة هو نتيجة للتعاون الوثيق بين حرفيي إينوديس وفنان، مما يضمن أن كل التفاصيل، بدءًا من الأداء وحتى الجمال، تلبى المتطلبات الدقيقة لمالكها المستقبلي. سواء كان ذلك لحدث خاص أو لإثراء المطبخ الشهير، فإن مجموعة تشكيلة تجسد التزام إينوديس بالتميز والابتكار وفن الطهي.

إن اختيار موقد من مجموعة المجموعة يعني اختيار قطعة مركزية إلى مطبخك، وهو دليل على براعة الصناعة الاستثنائية والأداء الذي لا هوادة فيه. إنه ضمان امتلاك المعدات التي تصبح مصدرًا للإلهام اليومي، أكثر من مجرد أداة.

المواقف مجموعة تشكيلة



مواقد البيسترو





المواقد

مجموعة البيسترو



اكتشف مجموعة البيسترو، وهي مجموعة من المواقد الاحترافية التي صممها إينوديس، والمصممة خصيصًا لإحداث ثورة في مطابخ المطاعم والحانات الصغيرة. يجمع كل موقد بيسترو بين الأداء الاستثنائي والمتانة والتصميم الأنيق، ويلبي الاحتياجات المحددة للطهاة الأكثر تطلبًا.

مع مجموعة متنوعة من التكوينات المتاحة، تقدم مجموعة البيسترو حلولاً تناسب جميع المساحات وأنماط الطهي، من التقليدية إلى الأكثر ابتكارًا. بفضل التقنيات المتطورة، تضمن هذه المواقد طهيًا دقيقًا ومتساويًا، وبالتالي تحقيق إتقان طهي لا مثيل له.

مواقد البيسترو من إينوديس معروفة بكفاءتها في استخدام الطاقة، مما يقلل من تكاليف التشغيل مع احترام البيئة. سهلة التنظيف والصيانة، وهي مصممة لتحمل الإيقاعات المكثفة للمطابخ الاحترافية، مما يضمن استثمارًا طويل الأمد.

إن اختيار موقد من مجموعة البيسترو يعني اختيار الابتكار والجودة والأداء. جرب فرق إينوديس وامنح مطبخك الأدوات اللازمة للتألق.

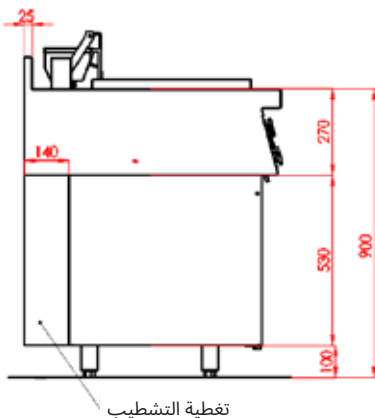

- موقد نظيف ومدمج وفعال.
- قمة فريدة من نوعها.
- العمق 800 ملم.
- التعريفي RTCS (نظام التحكم في الوقت الحقيقي)
- صناعة فرنسية 100%.
- الجزء العلوي من سبائك الفولاذ المقاوم للصدأ من التيتانيوم بنسبة 10/30
- جميع المواقد المصنوعة من الفولاذ المقاوم للصدأ.

المواقد

مجموعة البيسترو

الطوابق السفلية



مرجع:

- PRPC400
- PRPC800
- PRPC1200

دواليب تخزين 400، 800، 1200 ملم رف متوسط ثابت

- أبواب مصنوعة من الفولاذ الأوستنيتي المقاوم للصدأ ومفصلات مزدوجة مع إغلاق مغناطيسي
- الجزء السفلي، والأرضية، والرف الأوسط مصنوع من الفولاذ المقاوم للصدأ
- الجزء السفلي والسقف قابلان للإزالة للوصول الفني.

الطوابق السفلية

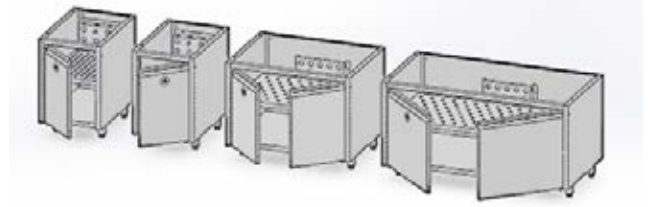

مرجع:

- PRPB400D
- PRPB400G
- PRPB800
- PRPB1200

مسخن الألواح 400، 800، 1200 ملم مفصل الباب الأيمن/الأيسر

- أبواب مصنوعة من الفولاذ الأوستنيتي المقاوم للصدأ ومفصلات مزدوجة مع إغلاق مغناطيسي
- الجزء السفلي، والأرضية، والرف الأوسط مصنوع من الفولاذ المقاوم للصدأ
- الجزء السفلي والسقف قابلان للإزالة للوصول الفني
- فرن جيد التهوية (مقاومة سلكية دائرية + مروحة)

المواقد

مجموعة البيسترو

الطوابق السفلية

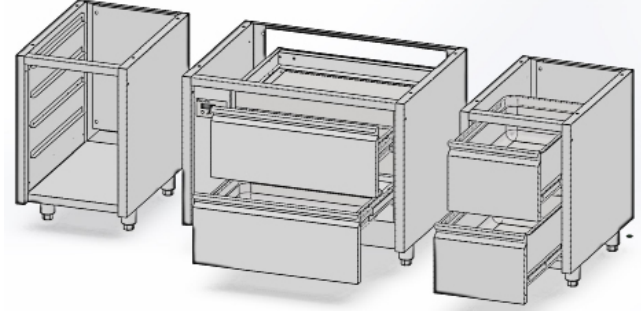

مرجع:

- TB400
- TC800
- TP400
- TRB2400
- ZT400

خليج لتخزين الشرائح

- جي إن 1/1 (400 ملم) أو جي إن 1/2 (800)
- الجزء السفلي والسقف قابلان للإزالة للوصول الفني

أدراج تدفئة جي إن 1/1 بمستويين، وحدة 800 ملم

- كتلة مكونة من درجين مسخين جي إن 1/1 مع حرارة كامنة في العمق
- كل درج مبطن ومعزول بالصوف الصخري ومجهز بالتنظيم الإلكتروني لأقرب درجة.
- تتراوح درجة الحرارة من 30 درجة مئوية إلى 90 درجة مئوية
- مستوى واحد مع صينية مقاس 150 ملم، ومستوى واحد مع صينية مقاس 100 ملم

تخزين محايد مع وحدة أدراج 1/GN1 مقاس 400 ملم

- أبواب من الفولاذ الأوستنيتي المقاوم للصدأ، ومبطنة الجزء السفلي، والأرضية، والرف الأوسط مصنوع من الفولاذ المقاوم للصدأ
- الجزء السفلي والسقف قابلان للإزالة للوصول الفني.

الطوابق السفلية



مرجع:

- ETSM270NTV-22
- ETSM370NTV-32

قواعد مبردة مع درج

- مجموعة استيعاب
- إلزامي بين عنصرين "الجسر".
- في حالة التوريد "الخارجي" لوحدة الثلجة، يتم عمل "مكانة" على الأرض

المواقف

مجموعة البيسترو

الطوابق السفلية

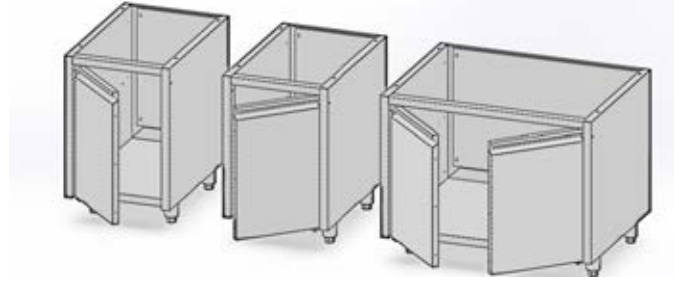

خزانات المقلاة العميقة 400، 800، 1200 ملم

- مفصل باب متأرجح يمينًا/يسارًا
- الفولاذ المقاوم للصدأ، أبواب بمفصلات مزدوجة مع إغلاق مغناطيسي
- الجزء السفلي، والأرضية، والرف الأوسط مصنوع من الفولاذ المقاوم للصدأ
- الجزء السفلي والسقف قابلان للإزالة للوصول الفني.

مرجع:

- PFPB400D
- PFPB400G
- PFPB800
- PFPB1200

قلم محايدة

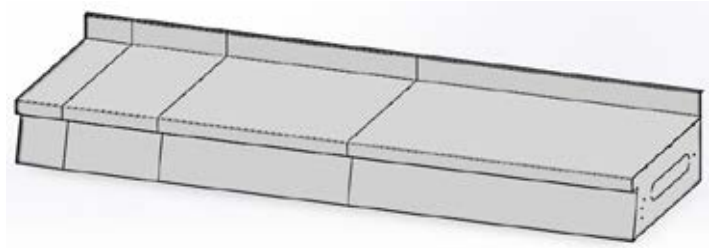

بدون مقبس

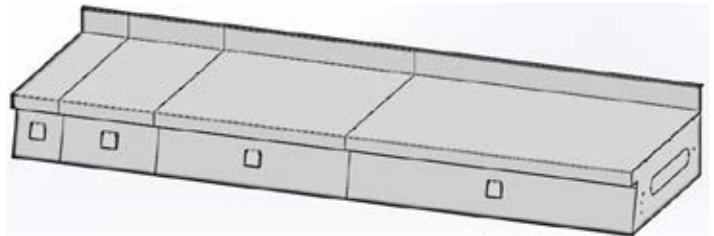

ذات مقابس

مرجع:

- N200
- N400
- N800
- N1200

المواقد

مجموعة البيسترو

محركات

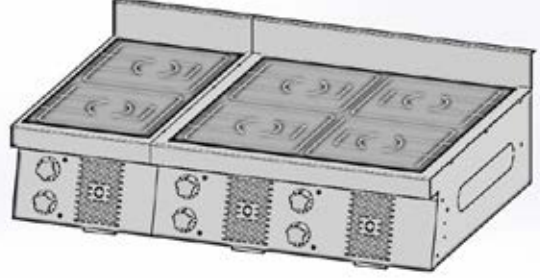

مرجع:

- WI308 •
- PI2F3672 •
- PI4F7272 •

- ووك الحث 400 ملم مع مولد متكامل فقط
- موقد حثي بسيط 2x5 كيلو واط - 400 ملم - منطقة كاملة مع مولد متكامل فقط
- موقد حثي بسيط 2x5 كيلو واط - 800 ملم - منطقة كاملة مع مولد متكامل فقط

محركات

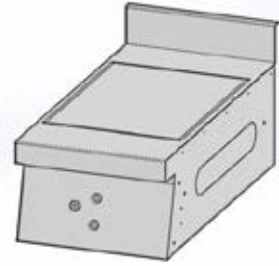

مرجع:

- DMT1Z •

عنصر محايد 400 ملم مع منطقة صيانة بدرجة حرارة 70 درجة

محركات

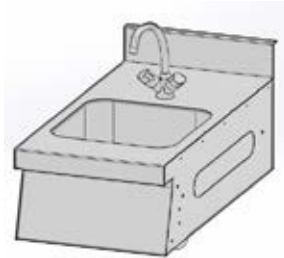

مرجع:

- F200 •
- BC33 •

صينية الشيف مع/بدون صناديق

- صينية الشيف 330 ملم * 330 ملم العمق. 200
- الإخلاء من الجزء الخلفي من المعدات

ملف التشطيب

200 ملم

المواقف

مجموعة البيسترو

محركات

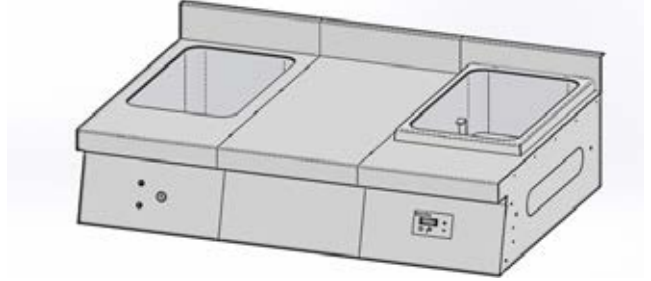

مرجع:

- BMGN11
- CUGN11

القدر المزدوجة

حجم الخزان: 508 ملم × 308 ملم × 210 ملم عمق.
الارتفاع القابل للاستخدام 200 ملم
التفريغ - التصريف من الجزء الخلفي للمعدات

طباخ ماء

- حجم الخزان: 508 ملم × 308 ملم × 210 ملم عمق.
- يتم تركيبه على عمود ملحوم 30 ملم مما يضمن الختم المثالي للجزء العلوي
 - التنظيم الإلكتروني عند 0.5 درجة
 - تضمن اللائحة درجة حرارة موحدة لحمام الطهي لجميع أنواع الطهي بالفيديو أو المعكرونة أو طبخ ناجليز.
 - التحكم في التشغيل والإيقاف وملء الخزان في الجزء الأمامي من الموقد
 - مقاومة من نوع "خرطوشة الفولاذ المقاوم للصدأ" لتبسيط عملية التنظيف وضمان أقصى قدر من التبادل الحراري
 - الارتفاع القابل للاستخدام 200 ملم
 - يتم الإخلاء مثل الفائض مباشرة إلى المجاري
 - مستوى الماء ثابت وتلقائي في وضع الطهي
 - الإخلاء/التصريف من الجزء الخلفي للمعدات.

محركات



مرجع:

- DLG
- DLD

- العنصر المحايد 200، 400، 800، 1200 ملم
- ارتفاع مسند الظهر الخلفي 100 ملم
- ارتفاع مسند الظهر الأيسر 100 ملم
- ارتفاع مسند الظهر الأيمن 100 ملم

المواقد

مجموعة البيسترو

محركات

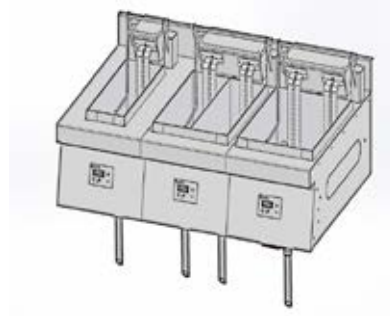

مرجع:

- FR110L •
- FR120L •
- FR210L •

- مقلاة كهربائية بسيطة عدد 1 خزان 10 لتر
- مقلاة كهربائية مزدوجة 1 خزان 20 لتر
- مقلاة كهربائية مزدوجة 2 خزان سعة 10 لتر

محركات

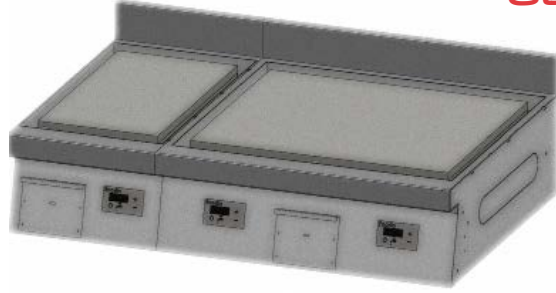

مرجع:

- PI2F3672 •
- PI4F7272 •
- PL3257AL •
- PL3257AN •
- PL3257IL •
- PL7057AL •
- PL7057AN •
- PL7057IL •

مسطح كهربائي أملس 400 ملم

- الصلب 330 - الدرجات القصوى - منطقة واحدة
- الفولاذ المقاوم للصدأ 250 - الدرجات القصوى - منطقة واحدة

مسطح كهربائي أملس 800 ملم - منطقة مزدوجة

- الصلب 330 - الدرجات القصوى - منطقتان
 - الفولاذ المقاوم للصدأ 250 - الدرجات القصوى - منطقتان
- متوفر في لوحة مضلعة مع أخدود وضع العلامات (غير مائل كما هو الحال في الموقد المخصص)
القناة المحيطية، أخدود نظيف - متدفقة وبدون انحدار
التنظيم إلى أقرب درجة.

خيارات متاحة

قواعد HT 100 ملم من الفولاذ المقاوم للصدأ: **PL**

قاعدة من الفولاذ المقاوم للصدأ HT 100 ملم أو قاعدة من الفولاذ المقاوم للصدأ مقاس 150 ملم HT (عند الطلب)

HT 100 ملم عجلات من الفولاذ المقاوم للصدأ:

لون الايبوكسي على لوحة التحكم (غير لامع/لامع) **أفضل الممارسات البيئية**

ألوان إيبوكسي على ألواح الكسوة (مات/لامع) **HEP**

قابس كهرباء **لوحة الدارة المطبوعة 1** و **لوحة الدارة المطبوعة قابلة للتثبيت السريع** (مناسبة للبلدان الأخرى)

مجموعة استعادة زيوت القلايات المستعملة من فئة 10 لتر (استعادة 10) / 20 لتر (استعادة 20)

سلاسل المقلاة: **86409**

مجموعة من 3 سلاسل للطبخ جي إن 3/1 مع خطافات: **73134**

إطار دعم لتقليل عدد الأرجل: **CSP800**

طقم من المقالي للوحة موقد الحث الكهربائي: **طقم**

التعامل مع مكشطة مع شفرات بديلة:

المواقف مجموعة البيسترو

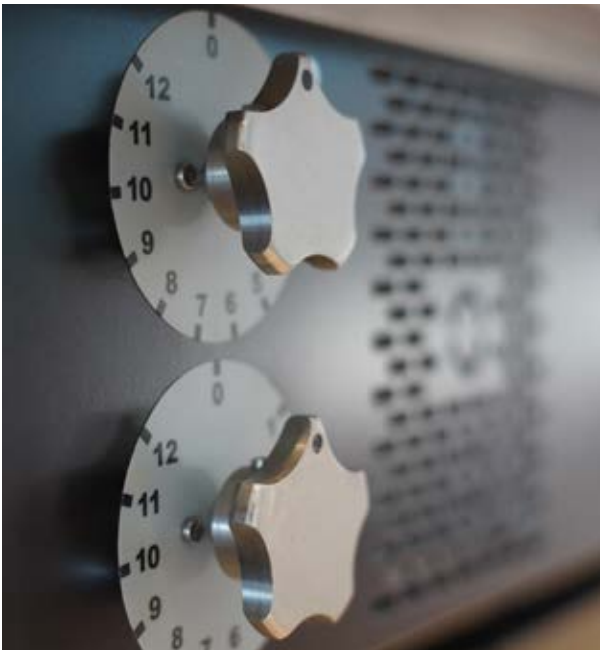

المواقد المجموعة النموذجية



تصميم قوي
وظيفية

تشتهر إينوديس Enodis بمجموعتها من المواقد المعيارية، المصممة لتلبية الاحتياجات المحددة للمطابخ الاحترافية من حيث الأداء والكفاءة والمرونة. فيما يلي وصف عام للمواقد في المجموعة النموذجية لإينوديس Enodis، مصحوباً بالخصائص التقنية التي تسلط الضوء على جودتها وقدرتها على التكيف.

التصميم والنموذجية

تم تصميم المواقد الموجودة في المجموعة النموذجية لإينوديس Enodis للتكيف مع أي نوع من مساحات المطبخ الاحترافية، مما يوفر حلاً قابلاً للتخصيص وفقاً للاحتياجات المحددة لكل مؤسسة. تسمح هذه الوحدات النموذجية للطهاة بإنشاء مساحة الطهي المثالية الخاصة بهم، من خلال الجمع بين وحدات مختلفة مثل ألواح التسخين، والمقالي، والشوايات، وأدوات طبخ المعكرونة، والحمام ماري.

الأداء والاستدامة

تضمن موقد إينوديس Enodis المعيارية، المصنوعة من مواد عالية الجودة، مثل الفولاذ المقاوم للصدأ، متانة ومقاومة ممتازة للظروف الصعبة للمطابخ الاحترافية. تم تصميم المكونات لتوفير الأداء الأمثل، مع ارتفاع سريع في درجة الحرارة وتوزيع متساوي للحرارة، مما يسمح بالطهي الدقيق والفعال.

المواقد

المجموعة النموذجية

المواصفات التقنية

ألواح التسخين: يمكن أن تكون المواقد تعمل بالحث أو بالغاز، مما يوفر استجابة سريعة للتغيرات في درجات الحرارة وكفاءة فائقة في استخدام الطاقة.

المقالي: مجهزة بأنظمة تسخين قوية، تسمح المقالي باستعادة درجة الحرارة بسرعة والطهي الموحد.

الشوايات والمحمصات: تم تصميم هذه الوحدات للأداء العالي، وتوفر حرارة مكثفة لطهي اللحوم والخضروات بشكل مثالي.

التحكم في درجة الحرارة: تسمح أدوات التحكم الدقيقة بتعديل درجة الحرارة بشكل جيد، وهو أمر ضروري لطهي الأطباق الحساسة.

التنظيف والصيانة: يسهل التصميم المعياري الوصول إلى الأجزاء المختلفة لتسهيل عملية التنظيف والصيانة.

النجاعة الطاقية

تم تصميم موقد إينوديس Enodis المعيارية لتحقيق أقصى قدر من كفاءة الطاقة، وبالتالي تقليل تكاليف التشغيل مع كونها صديقة للبيئة. يساعد استخدام التقنيات المتقدمة، مثل الحث، على تقليل فقدان الحرارة وتحسين استهلاك الطاقة

تنقسم المواقد النموذجية لإينوديس ENODIS إلى مجموعات: 700 و 900 و 1000 و 1100.

أزرار تناظرية

- الفولاذ المقاوم للصدأ المريح، مع مسمار مصبوب على لوحة القيادة لمنع التسلل.

سطح ارتفاع 75 ملم

- للحصول على حلول قوية وموثوقة ودائمة.

أزرار الأرقام

- مصنوعة من المعدن مع شاشة مدمجة للتكوين والتحكم في المعلمات، ومسمار مدمج في لوحة القيادة.

خزائن

- قاعدة مستديرة لتحقيق أقصى قدر من النظافة. أبواب مفصلية على شكل قرص العسل.

التشطيبات والألوان

- قابلة للتخصيص حسب اختيار العميل.



لاسييت شامبينواز*** - تينكو (51)



31	ميني - إيزي تاتش وميني - إيزي ديال
34	ميني - إكسسوارات
42	كونفوثيرم ماكس
44	كونفوثيرم ماكس برو بالطاولة
48	كونفوثيرم ماكس برو بالعربة
50	كونفوثيرم ماكس برو لطهي الخبز
52	كونفوثيرم - دعامات
54	كونفوثيرم - سلام وعربات لنماذج الطاولة
56	كونفوثيرم - عربات المأدبات
58	كونفوثيرم - شفاطات، تثبيطات
60	صفائح وصواني معيارية للأفران
62	لوحات وشبكات وحاويات
63	التنظيف ومعالجة المياه
64	حلول تكنولوجيا المعلومات

كونفوثيرم ميني

الفرن المختلط المدمج لتلبية الاحتياجات المهنية



سريع ومرن

توفر مجموعة كونفوثيرم ميني إمكانية تركيب فرن مشترك احترافي في مساحة صغيرة، من أجل الحد الأدنى من استهلاك الطاقة والحد الأقصى من الأداء. بفضل شكله المدمج، يتناسب الجهاز الصغير مع أي مكان، حتى في أصغر المطابخ، ويوفر، بفضل التصميم الداخلي الذكي، وغرفة طهي واسعة بشكل مذهش للطهي الفعال.

- متوفر بواجهة مستخدم يدوية قياسية أو شاشة لمس سهلة الاستخدام إيزي تاتش easyTouch®
- مدمج: ضيق لا يصدق، متعدد الاستخدامات وقوة بعرض 51.5 سم فقط. يعتبر كونفوثيرم ميني مثاليًا من حيث حجمه ونسبة مساحة التجويف القابلة للاستخدام.
- مرن: أكثر من 10 إصدارات في 3 أبعاد مختلفة: تتيح الإصدارات 6.06 و6.10 و10.10 للجمع العثور على الجهاز الصغير الذي يلي احتياجاتهم تمامًا، وبأقل مساحة ممكنة دائمًا
- متعدد الاستخدامات: سواء كان الخبز أو الشوي أو الطهي على نار هادئة أو التحميص أو الطهي بالبخار أو إزالة الجليد أو أي شيء آخر، فإن أنواع التحضير مُحسَّنة لجميع مجالات الاستخدام للحصول على نتائج طهي ممتازة.
- سريع: عندما يكون من الضروري الجمع بين السرعة والكفاءة العالية، فإن أفران كونفوثيرم الصغيرة المختلطة تتفوق على الوحدات التقليدية.
- تصميم جمالي جذاب وعملي: متوفر بالفولاذ المقاوم للصدأ والأسود (الأسود الصغير مع سطح مطلي باللون الأسود غير اللامع)
- سهولة فائقة في التعامل: أوضاع طهي يدوية وتلقائية لعمليات طهي موفرة للوقت والطاقة. يضمن برنامج إيزي ستارت* وبريس&غو وحل برنامج كونوفو لاينك سهولة استخدام لا مثيل لها.
- التنظيف التلقائي: يعمل نظام كونفوكلين ConvoClean بشكل تلقائي بالكامل ويساهم بشكل مستدام في إجراء عملية تحديث أسرع وأبسط من خلال تقديم البرنامج المناسب لكل تطبيق. عدم الاتصال بالمنظف عند بدء عملية التنظيف.

* لوحات إيزي توتش easyTouch® فقط

بعرض 51.5 سم فقط!



ميني إد	ميني إي تي	نماذج
X	X	نظام مغلق متطور / إدارة تلقائية للرطوبة
		الوظائف
X	X	كريسب أند تايبستي (عصير ومقرمش)
X	X	بريس أند غو (8 برامج تلقائية)
X	X	الاختيار المسبق لوقت الطهي مع الجرس لكل مستوى
X	X	الاختيار المسبق لبدء الطهي في الوقت الحقيقي
X	X	الطهي الليلي
X	X	طهي دلتا-تي (يتطلب مسبارًا لقياس درجة الحرارة الداخلية)
X	-	طهي الطعام كوك أند هولد
-	X	الطبخ التزامني
X	-	قابلة للبرمجة لـ 250 وصفة تصل إلى 20 مرحلة لكل منها
-	X	قابلة للبرمجة لوصفات لا نهائية تصل إلى 99 مرحلة وصورة واحدة لكل منها
X	X	كتاب الطبخ مع وصفات مبرمجة مسبقًا
O	O	الفولتية الخاصة
X	X	الجهد الكهربائي 1/محديد/الموصل الواقي-230 فولت 60/50 هرتز أو 3/محديد/الموصل الواقي-400 فولت 60/50 هرتز قابل للتحويل أثناء التثبيت (6.06)
		خيارات
X	X	باب مبطن ونافذة داخلية محورية ذات تهوية قديمة
X	X	مزراب إخلاء المكثفات مدمج في الباب: نموذج طاولة
X	X	قفل الباب - مزلاج الأمان
X	X	السلامة: اتصال الباب المغناطيسي المتكامل
X	X	2/1 سرعة المروحة
O	O	رأس دش حاصل على براءة اختراع مع حركة تقدمية دون التعرض لخطر العطل الميكانيكي
X	X	مسبار درجة الحرارة الأساسية متعدد النقاط
X	X	تقليل انبعاثات البخار
X	X	سلام منزلق - درجة 20 ملم
X	X	لوحة المعلومات: عملية بسيطة باستخدام الرموز
X	X	عرض رسومي مشرق
-	X	لوحة تحكم حساسة
X	-	محدد رقمي رقمي مع تعديل بسيط لدرجة الحرارة والوقت ومسبار أساسي متعدد النقاط
X	X	تحكم معالج مصمم بشكل معياري مع عرض نص واضح وتحكم تلقائي في الوحدة
X	X	قائمة قطع الغيار والرسومات الكهربائية
X	X	الوثائق التفصيلية - دليل المستخدم
X	X	نظام التنظيف التلقائي
O	O	كونفو كلين 4 برامج التنظيف والتطهير والتعقيم الأوتوماتيكية
X	X	واجهة RS485
-	X	واجهة إيثرنت/LAN - منفذ USB
-	X	تخزين بيانات HACCP - إمكانية التتبع عبر USB
-	O	تخزين بيانات HACCP - إمكانية التتبع عبر USB
X	X	حفظ جميع إعدادات الجهاز ووصفات الطبخ (وحدة احتياطية)
X	X	التشخيص الذاتي الإلكتروني مع عرض وصف الخطأ
X	X	وضع برنامج الطوارئ
X	X	إصدار خاص بالسجون
O	O	إصدار خاص بالبحرية
		الهيكل
X	X	هيكل من الفولاذ المقاوم للصدأ
X	X	النظافة: غط الطبخ بزوايا مستديرة
X	X	غطاء توربين من الفولاذ المقاوم للصدأ قابل للإزالة والإمالة
X	X	نماذج الطاولة: شرائح من الفولاذ المقاوم للصدأ قابلة للإزالة والإمالة
X	X	سداة صحية، يمكن إزالتها بسهولة بدون أدوات من أجل التنظيف اليومي
X	X	إضاءة كاتمة مع نافذة مضادة للصدات
X	X	صينية تجميع المكثفات في غرفة الطهي
X	X	مزراب استعادة المكثفات مع الإخلاء التلقائي والدائم

X = قياسي - = غير متاح O = خيار

ميني ايزي تاتش

إدارة الرطوبة التلقائية



العرض 51.5 سم

نماذج	OES10.10GET	OES6.10GET	OES6.06GET	6.10 أو إس 1 في 2
القدرات				
عدد المستويات	10 جي إن 1/1	6 جي إن 1/1	6 جي إن 3/2	2 جي إن 1/1
عدد الوجبات في اليوم الواحد	100-70	70-30	40-20	140-60
سعة حاويات جي إن - العمق 20/40 ملم	10	6	6	6x 2
سعة حاويات جي إن - العمق 65 ملم	6	4	4	4x 2
الوصف				
نظام مغلق مع كريسيب & تاستي: 3 مستويات للتجفيف	✓	✓	✓	✓
مسبار متعدد النقاط	✓	✓	✓	✓
تقليل انبعاثات البخار	✓	✓	✓	✓
حماية ضد البكتيريا مع قفل الأمان	✓	✓	✓	✓
بريس أند غو: تحديد 8 برامج طهي مفضلة بلمسة واحدة	✓	✓	✓	✓
سلالم منزلقة جي إن: درجة 20 ملم	✓	✓	✓	✓
تصفيح على اليمين	✓	✓	✓	✓
برنامج حفظ الوصفات مع ادراج الصور	✓	✓	✓	✓
انخفاض سرعة المروحة، والعكس التلقائي	✓	✓	✓	✓
واجهة إنترنت	✓	✓	✓	✓
منفذ USB	✓	✓	✓	✓
كونفو كلين 2: نظام تنظيف أوتوماتيكي بالكامل* (لجهاز 2 في 1)	-	-	-	✓
كونفو كلين 3: نظام تنظيف أوتوماتيكي بالكامل*	✓	✓	✓	-
المواصفات				
أبعاد الطول x العمق x الارتفاع (ملم)	895x 777 x 515	665x 777 x 515	665x 599 x 515	1577x 802 x 515
قوة كهربائية: 1/محاليد-230 فولت، 60/50 هرتز (كيلوواط)	-	-	** 3.0	-
القوة: 3/محاليد/موصل التيارات 50V400-60 هرتز كيلوواط (كيلوواط)	10.5	7.1	** 5.7	14.1
الوزن الصافي (كلغ)	70	55	45	99
أبعاد العبوة الطول x العمق x الارتفاع (ملم)	950x 908 x 580	800x 908 x 580	800x 730 x 580	1775x 935 x 580
الوزن المعبأ (كلغ)	92	67	57	115
السعر باليورو بدون احتساب ضريبة القيمة المضافة	15090	10730	8580	22519
خيارات				
تصفيح على اليسار - المرجع FG	244	244	244	244
دش يدوي - التركيب الأيسر / التركيب الأيمن	492	492	492	492
مجموعة أدوات التشغيل المصنوعة من الفولاذ المقاوم للصدأ جي إن 1/1 (6 شبكات و4 حاويات كاملة و4 حاويات مثقوبة عمق 65 ملم)	613	613	-	613
+ 3 صواني خبز غير لاصقة + منتج تنظيف - المرجع. كيت-ديم-جي إن 1/1	-	-	-	-
مجموعة أدوات التشغيل المصنوعة من الفولاذ المقاوم للصدأ جي إن 2/3 (4 شبكات و2 حاويتين كاملتين و2 حاويتين مثقوبتين عمق 65 ملم)	-	-	423	-
+ 2 صواني خبز غير لاصقة + منتج تنظيف - المرجع. كيت-ديم-جي إن 2/3	-	-	-	-
النسخة المحمولة مع احتياطي المياه (لا يوجد نظام كونفو كلين ممكن) - المرجع. M	-	1182	1182	-
الأبعاد الطول x العمق x الارتفاع للنسخة المحمولة (ملم)	-	752x 777 x 515	752x 599 x 515	-
الوزن للنسخة المحمولة (كلغ)	-	69	50	-
الفولتية الخاصة	تحت التسعيرة	تحت التسعيرة	تحت التسعيرة	تحت التسعيرة
النسخة السوداء (أسود صغير) باستثناء النسخة المحمولة و2 في 1	809	809	809	-

* نظام التنظيف مع إمداد المنتج تلقائياً (العلبة والمضخة): كونفو كلين 2 لجهاز ميني 2 في 1، وكونفو كلين 3 لبقية مجموعة الميني
** الطاقة المتاحة: أحادية أو ثلاثية الطور قابلة للتبديل عند التثبيت
✓ = شامل

ميني ايزي دايل

إدارة الرطوبة التلقائية

أفران مختلطة



العرض 51.5 سم

نماذج	OES10.102VCL	OES6.10G2VCL	OES6.06G2VCL	القدرات
عدد المستويات	10 x جي إن 1/1	6 x جي إن 1/1	6 x جي إن 3/2	
عدد الوجبات في اليوم الواحد	100-70	70-30	40-20	
سعة حاويات جي إن - العمق 40/20 ملم	10	6	6	
سعة حاويات جي إن - العمق 65 ملم	6	4	4	
الوصف				
نظام مغلق مع كريسيب & تاستي: 3 مستويات للتجفيف	✓	✓	✓	
مسبار متعدد النقاط	✓	✓	✓	
تقليل انبعاثات البخار	✓	✓	✓	
حماية ضد البكتيريا مع قفل الأمان	✓	✓	✓	
بريس أند غو: تحديد 8 برامج طهي مفضلة بلمسة واحدة	✓	✓	✓	
سلالم منزلقة جي إن: درجة 20 ملم	✓	✓	✓	
تصفيح على اليمين	✓	✓	✓	
تباعد مرن	✓	✓	✓	
برنامج لحفظ وصفاتك	✓	✓	✓	
انخفاض سرعة المروحة، والعكس التلقائي	✓	✓	✓	
المواصفات				
أبعاد الطول x العمق x الارتفاع (ملم)	877x 777 x 515	647x 777 x 515	647x 599 x 515	
قوة كهربائية: 1/محديد-230 فولت، 60/50 هرتز (كيلوواط)	-	-	** 3.0	
القوة: 3/محديد/موصل التأريض-400 فولت 60/50 هرتز كيلواط (كيلوواط)	10.5	7.1	** 5.7	
الوزن الصافي (كغ)	70	55	45	
أبعاد العبوة الطول x العمق x الارتفاع (ملم)	950x 908 x 580	800x 908 x 580	800x 730 x 580	
الوزن المعيار (كغ)	92	67	57	
السعر باليورو بدون احتساب ضريبة القيمة المضافة	11860	8440	8440	
خيارات				
تصفيح على اليسار - المرجع FG	244	244	244	
دش يدوي - التركيب الأيسر / التركيب الأيمن	492	492	492	
مجموعة أدوات التشغيل المصنوعة من الفولاذ المقاوم للصدأ جي إن 1/1 (6 شبكات و4 حاويات كاملة و4 حاويات منقوبة عمق 65 ملم) + 3 صواني خبز غير لاصقة + منتج تنظيف - المرجع. كيت-ديم-جي إن 1/1	613	613	-	
مجموعة أدوات التشغيل المصنوعة من الفولاذ المقاوم للصدأ جي إن 2/3 (4 شبكات و2 حاويتين كاملتين و2 حاويتين منقوبتين عمق 65 ملم) + 2 صواني خبز غير لاصقة + منتج تنظيف - المرجع. كيت-ديم-جي إن 2/3	-	-	423	
النسخة المحمولة مع احتياطي المياه (لا يوجد نظام كونفو كلين ممكن) - المرجع. M	-	1182	1182	
الأبعاد الطول x العمق x الارتفاع للنسخة المحمولة	-	732x 777 x 515	732x 599 x 515	
الوزن للنسخة المحمولة (كغ)	-	69	50	
إصدار خاص بالبحرية	تحت التسعيرة	تحت التسعيرة	تحت التسعيرة	
الفولتية الخاصة	تحت التسعيرة	تحت التسعيرة	تحت التسعيرة	
النسخة السوداء (ميني بلاك) باستثناء النسخة المحمولة	809	809	809	



نسخة خاصة بمموني الحفلات

OES 6.06 M 2V

OES 6.10 GM 2V

النسخة المحمولة

توصيل المياه ليس ضرورياً بفضل دراج المياه المخففة ومياه الصرف الصحي.

الأبعاد (ملم)	معلومات إضافية	التخصيص	
	مجموعة للتركيب على اليسار، والتصفية على اليمين	دش يدوي لـ 6.06 ميني	
	مجموعة للتركيب على اليمين، والتصفية على اليسار	دش يدوي لـ 6.06 ميني	
	مجموعة للتركيب على اليسار، والتصفية على اليمين	دش يدوي لـ 6.10 ميني	
	مجموعة للتركيب على اليمين، والتصفية على اليسار	دش يدوي لـ 6.10 ميني	
	مجموعة للتركيب على اليسار، والتصفية على اليمين	دش يدوي لـ 10.10 ميني	
	مجموعة للتركيب على اليمين، والتصفية على اليسار	دش يدوي لـ 10.10 ميني	
	مجموعة للتركيب على اليسار، والتصفية على اليمين	دش يدوي لـ 6.10 ميني 2 في 1	
	مجموعة للتركيب على اليمين، والتصفية على اليسار	دش يدوي لـ 6.10 ميني 2 في 1	
515x475x900	على أرجل	دعم مفتوح لـ 6.06 ميني، مع رف منخفض	
515x475x900	على أرجل	دعم مفتوح لـ 6.06 ميني/ميني، مع 10 أزواج من الزلاجات	
622x711x900	على عجلات	دعم مفتوح لـ 6.06 ميني، مع 10 أزواج من الزلاجات	
622x711x900	على عجلات	دعم مفتوح لـ 6.06 ميني، مع رف منخفض	
515x650x900	على أرجل	دعم مفتوح لـ 6.10 ميني، مع رف منخفض	
515x650x900	على أرجل	دعم مفتوح لـ 6.10 ميني/ميني، مع 10 أزواج من الزلاجات	
622x711x900	على عجلات	دعم مفتوح لـ 6.10 ميني/ميني، مع 10 أزواج من الزلاجات	
515x650x700	على أرجل	دعم مفتوح لـ 10.10 ميني، مع رف منخفض	
515x650x700	على أرجل	دعم مفتوح لـ 10.10 ميني، مع 7 أزواج من الزلاجات	
709x693x700	على عجلات	دعم مفتوح لـ 10.10 ميني، مع 7 أزواج من الزلاجات	
	6.06 ميني في 6.06 ميني	طقم تكديس	
	6.06 ميني في 6.10 ميني	طقم تكديس	
	6.10 ميني في 6.10 ميني	طقم تكديس	
	6.10 ميني في 10.10 ميني	طقم تكديس	
	6.10 ميني على 6.10 ميني محمول أو 6.10 + مجموعة أدراج	طقم تكديس	
	6.10 ميني على خلية GBF-5	طقم تكديس	
	2 × 6.10 على الدرج	طقم تكديس	
	للتثبيت على الحائط	حامل جداري لجهاز 6.06 ميني	
	للتثبيت على الحائط	حامل جداري لجهاز 6.10 ميني	
	للتثبيت على الحائط	حامل جداري لجهاز 10.10 ميني	
515x563x170	شفاط التكييف	شفاط كونف فونت ميني**	
	شفاط التكييف	شفاط ميني المصنوع من الفولاذ المقاوم للصدأ ** / ***	
	شفاط التكييف	شفاط ميني باللون الأسود ** / ***	
		طقم أدراج لمنتجات التنظيف كونفو كلين*3	
		طقم أدراج لمنتجات التنظيف كونفو كلين*3	

انتباه:

- * غير متوافق مع النسخة المحمولة
- ** غير متوافق مع ميني موبايل. غير متوافق مع حامل صغير على عجلات.
- غير متوافق مع مجموعة التراص على العجلات
- *** متوافق مع الأجهزة الصغيرة التي تم تصنيعها اعتبارًا من نوفمبر 2019

2 في 1		10:10 ص		6:10 ص		6:06 ص	
السعر باليورو بدون احتساب ضريبة القيمة المضافة	المرجع	السعر باليورو بدون احتساب ضريبة القيمة المضافة	المرجع	السعر باليورو بدون احتساب ضريبة القيمة المضافة	المرجع	السعر باليورو بدون احتساب ضريبة القيمة المضافة	المرجع
-	-	-	-	-	-	492	3429153
-	-	-	-	-	-	492	3429154
-	-	-	-	492	3429155	-	-
-	-	-	-	-	3429156	-	-
-	-	492	3429155	-	-	-	-
-	-	-	3429156	-	-	-	-
492	3424392	-	-	-	-	-	-
492	3424393	-	-	-	-	-	-
-	-	-	-	-	-	957	3218570
-	-	-	-	-	-	1447	3219163
-	-	-	-	-	-	1734	3424215
-	-	-	-	-	-	1395	3426949
-	-	-	-	1213	3223762	-	-
-	-	-	-	1688	3223839	-	-
-	-	-	-	1936	3225701	-	-
-	-	1213	3224362	-	-	-	-
-	-	1473	3224365	-	-	-	-
-	-	1720	3229993	-	-	-	-
-	-	-	-	-	-	1545	3418572
-	-	-	-	1679	3424913	1679	3424913
-	-	-	-	1693	3423832	-	-
-	-	2136	3426383	2136	3426383	-	-
-	-	-	-	1743	3425638	-	-
-	-	-	-	-	KS-MIN	-	-
-	-	-	-	-	-	1743	3425638
-	-	-	-	-	-	388	3418571
-	-	-	-	426	3423853	-	-
-	-	426	3423853	-	-	-	-
2512	3425012	1628	3424725	1628	3424725	1628	3424725
-	-	4846	3432601	4846	3432601	4494	3432600
-	-	5112	3432603	5112	3432603	4881	3432602
-	-	-	-	-	-	-	2628820
-	-	1122	2628920	1122	2628920	-	-

معالجة المياه عن طريق إزالة الكربون (خرطوشة مضادة للرواسب الكلسية يمكن التخلص منها)			
التخصيص	معلومات إضافية	المرجع	السعر باليورو بدون احتساب ضريبة القيمة المضافة
نقاوة البخار 450	لأفران ميني OES 6.06	-	1038
خرطوشة الاستبدال		1000653	228
نقاوة البخار 600	لأفران 6 و 10 مستويات	-	1310
خرطوشة الاستبدال		1000252	430
نقاوة البخار 1200	لأفران ذات العربات	-	1557
خرطوشة الاستبدال		1000231	420



كمال نظام Clos ACS

في جيله الرابع



واجهة المستخدم

باعتبارها رائدة في تكنولوجيا شاشات اللمس في الأفران المجمعة، توفر كونفوتيرم الآن بُعدًا جديدًا من الراحة في التعامل. في كونفوتيرم 4 إيزي تاتش، تنتظر أحدث أدوات التحكم باللمس: شاشة تعمل باللمس مقاس 9 بوصات مع واجهة مستخدم جديدة قابلة للتكوين.

- تري تايمر: إدارة التحميل - تزامن مثالي، من المستوى الأول إلى المستوى الأخير.
- كوك أند هولد : يخفض درجة الحرارة تلقائيًا في نهاية الطهي - الغليان والحفاظ على الدفء في عملية واحدة.
- طبخ دلتا تي / طبخ بي تي: طهي لطيف - حتى في الليل.
- وظيفة إيزي سيستم easySystem المدمجة، مع التمييز بين وضع المدير ووضع الطاقم، لسلاسل المطاعم.
- برنامج تشخيصي، للمساعدة بسرعة وكفاءة في حالة حدوث خطأ.
- 399 برنامج طهي، مع ما يصل إلى 20 خطوة.
- مساعدة على الشاشة مع وظيفة دعم الفيديو حسب الموضوع.
- بريس أند غو: الطهي التلقائي باستخدام مفاتيح الاختيار السريع - لضمان سلامة العملية بشكل مثالي. لا حاجة لإدخال الحجم أو درجة النضج أو درجة الحرارة الأساسية بعد الآن.
- مرونة وظيفة إعادة التسخين: مع إمكانية الاختيار المسبق بين القائمة الانتقائية والولائم والفيليه.
- الطبخ اليدوي



نقاط القوة

كونفوتيرم ماكس و ماكس برو







رقم 1
في إدار
المياه
والطاقة

نظام الغلق المتطور

تنظيم الرطوبة التلقائي يسمح بما يلي:

- + 30% توفير المياه والطاقة بنسبة
- + 25% من الإنتاجية بفضل سرعة الطهي وحجم الوعاء
- + 15% من تخفيض في درجة حرارة الطبخ

+ACS (نظام الغلق المتقدم)

- النظام المغلق الذكي الجديد - يتحكم النظام في مدخل ومخرج الهواء 
- الجيل الجديد من كرييس & تاستي - المقرمشة الأسرع المحددة على 5 مستويات 
- بايك برو - وظيفة الخبز الجديدة ذات 5 مستويات 
- يوميديتي برو - لمن لا يريد العمل مع الوضع التلقائي كونفوتيرم والمتوفر أيضًا في 5 مستويات. 
- سرعة المروحة - على 5 مستويات، للعناية بالمنتجات الأكثر حساسية 

الشحن المشترك، أسطورة الكونفوتيرم CONVOTHERM، الآن على ACS+

- الحد الأقصى من مرونة التشغيل
- لا يوجد نقل للنكهات بفضل النظام المغلق
- من الممكن طهي لحم الخنزير المشوي والكرواسون والكعك والخضروات المجمدة في نفس الوقت وبنفس درجة الحرارة.
- ترائي تايمر، يسمح نظام إدارة التحميل، كونفوتيرم 4، بمعالجة كل درج وتصوره بشكل فردي.



شاشة لمس تي اف تي 10 إنش

- شاشة تي إف تي زجاجية عالية الدقة مقاس 10 إنش تعمل باللمس
- صور رائعة حتى من مسافة بعيدة
- وظيفة التمرير والتمرير
- استخدمه بسهولة مثل الهاتف الذكي



زجاج ثلاثي وإضاءة إل إي دي

- مادة أيونية فضية مبتكرة ذات تأثير دائم مضاد للبكتيريا على لوحة القيادة ومقبض الباب والدش اليدوي الدوار



باب قلاب

- توفير المساحة والأمن



كونفو موسكير

- إمكانية تدخين منتجات مختلفة في نفس الوقت
- إمكانية التدخين البارد على سرير من الجليد
- صندوق النار يتكامل مع المقاومات بأمان تام
- مقبض التعامل القابل للإزالة



المعيار الجديد للتنظيف المرن والموثوق

- التنظيف التلقائي بالكامل دون إشراف
- أقصى قدر من السلامة للمستخدم
- عدم ملامسة المنظفات عند بدء عملية التنظيف
- التنظيف ممكن أيضًا في الوضع شبه التلقائي باستخدام الجراب
- اختيار أوضاع التنظيف لكل موقف: اقتصادي، وعادي، وسريع مع كونفو كلين + متاح فقط مع إيزي توتش



إضاءة الكترونية على الأرض

- الأخضر: الطهي والوميض "نهاية الطهي".
- الأصفر: "التسخين المسبق" و "الباب المفتوح"
- الأحمر: "اختلال وظيفي"



CONVOTHERM



CONVOTHERM



CONVOTHERM
maxx

CONVOTHERM



maxx
CONVOTHERM

إيزي توتش:	نماذج كونفوتيرم ماكس
	عمليات الطبخ
x	البخار: من 30 درجة مئوية إلى 130 درجة مئوية، ضمان تشبع البخار
x	مختلط: من 30 درجة مئوية إلى 250 درجة مئوية مع تنظيم تلقائي للرطوبة
x	الهواء القسري: من 30 درجة مئوية إلى 250 درجة مئوية، نقل الحرارة الأمثل
	التشغيل عبر واجهة مستخدم إيزي توتش easyTouch®
x	شاشة لمس سعوية 7 إنش
x	التمرير السلس وسريع الاستجابة
	إدارة المناخ
x	التحكم الذاتي في المناخ
x	الرطوبة برو - 3 إعدادات للرطوبة
x	كريسب & تاستي - 3 إعدادات لإزالة الرطوبة
	إدارة الجودة
x	إدارة تدفق الهواء - 3 مستويات لسرعة المروحة
x	بابك برو - 3 مستويات للطهي في الفرن التقليدي
	إدارة الانتاج
x	الطبخ التلقائي مع الضغط والذهاب إلى ما يصل إلى 399 ملفًا شخصيًا (وضع المدير ووضع زميل الفريق)
x	تراي تايمر - إدارة الأطباق في وقت واحد لمنتجات مختلفة - الوضع اليدوي
x	تراي فيبو - إدارة الأطباق للطهي التلقائي للمنتجات المختلفة باستخدام Press&Go
x	إدارة المفضلة
x	تخزين بيانات ARMPC
x	كتاب طبخ متكامل مع 6 فئات مختلفة
x	Kitchenconnect® (WiFi/LAN), حل شبكة Welbilt لتحديث الأجهزة ومراقبتها من أي مكان - في السحابة وفي الوقت الفعلي
x	منفذ USB مدمج في لوحة الخدمة
	إدارة التنظيف
x	نظام تنظيف أوتوماتيكي بالكامل مع 4 برامج تنظيف: التنظيف، مساعد الشطف، الأوساخ، والوضع السريع
x	وظيفة التنظيف بالتطهير بالبخار
x	مقايض صحية مضادة للبكتيريا
	التصميم
x	مقبض الباب مع وظيفة الإغلاق الآمن
x	توليد البخار عن طريق حقن الماء في غرفة الطبخ
x	أرجل الجهاز قابلة للتعديل في الارتفاع من 120 ملم إلى 160 ملم
x	باب بمفصلة على اليمين
x	مستشعر درجة الحرارة الأساسية متعدد النقاط
x	دش يدوي دوار بالكامل



ماكس 6.10

المواصفات	
ماكس 6.10	الطرز
7 مستويات- جي إن 1/1	عدد المستويات
794x797x875 ملم	الأبعاد (الطولxالعمقxالارتفاع)
68 ملم	التباعد بين المستويات
60 / 50 هرتز	التردد
3 محايد-380-415 فولت	التوتر
9.6 - 11.3 كيلواط	الطاقة الإسمية
104 كغ	الأوزان
x	البخار: من 30 درجة مئوية إلى 130 درجة مئوية، ضمان تشبع البخار
x	مختلط: من 30 درجة مئوية إلى 250 درجة مئوية مع تنظيم تلقائي للرطوبة
x	الهواء القسري: من 30 درجة مئوية إلى 250 درجة مئوية، نقل الحرارة الأمثل
x	شاشة لمس سعوية 7 إنش
x	التمرير السلس وسريع الاستجابة
x	التحكم الذاتي في المناخ
xx	الرطوبة برو - 3 إعدادات للرطوبة
x	كريسب& تاستي - 3 إعدادات لإزالة الرطوبة
x	إدارة تدفق الهواء - 3 مستويات لسرعة المروحة
x	بايك برو - 3 مستويات للطهي في الفرن التقليدي
x	الطبخ التلقائي مع الضغط والذهاب إلى ما يصل إلى 399 ملقًا شخصيًا (وضع المدير ووضع زميل الفريق)
x	تراي تايمر - إدارة الأطباق في وقت واحد لمنتجات مختلفة - الوضع اليدوي
x	تراي فييو - إدارة الأطباق للطهي التلقائي للمنتجات المختلفة باستخدام Press&Go
x	إدارة المفضلة
x	تخزين بيانات ARMPC
x	كتاب طبخ متكامل مع 6 فئات مختلفة
x	كينتشن كونيكت® (واي فاي/الشبكة المحلية)، حل شبكة ولبيلت لتحديث الأجهزة ومراقبتها من أي مكان - في السحابة وفي الوقت الفعلي
x	منفذ USB مدمج في لوحة الخدمة
x	نظام تنظيف أوتوماتيكي بالكامل مع 4 برامج تنظيف: التنظيف، مساعد الشطف، الأوساخ
x	وظيفة التنظيف بالتطهير بالبخار
x	مقايض صحية مضادة للبكتيريا
x	مقبض الباب مع وظيفة الإغلاق الآمن
x	توليد البخار عن طريق حقن الماء في وعاء الطبخ
x	أرجل الجهاز قابلة للتعديل في الارتفاع من 120 ملم إلى 160 ملم
x	باب بمفصلة على اليمين
x	مستشعر درجة الحرارة الأساسية متعدد النقاط
x	دش يدوي دوار بالكامل
8440	السعر باليورو بدون احتساب ضريبة القيمة المضافة



ماكس 10.10

المواصفات	
الطرز	ماكس 10.10
عدد المستويات	11 مستويات جي إن 1/1
الأبعاد (الطول×العمق×الارتفاع)	1066x797x875 ملم
التباعد بين المستويات	68 ملم
التردد	50 / 60 هرتز
التوتر	3 محاييد-380-415 فولت
الطاقة الإسمية	17.2 - 20.4 كيلواط
الأوزان	125.5 كغ
	X البخار: من 30 درجة مئوية إلى 130 درجة مئوية، ضمان تشبع البخار
	X مختلط: من 30 درجة مئوية إلى 250 درجة مئوية مع تنظيم تلقائي للرطوبة
	X الهواء القسري: من 30 درجة مئوية إلى 250 درجة مئوية، نقل الحرارة الأمثل
	X شاشة لمس سعوية 7 إنش
	X التمرير السلس وسريع الاستجابة
	X التحكم الذاتي في المناخ
	XX الرطوبة برو - 3 إعدادات للرطوبة
	X كريسيب & تاستي - 3 إعدادات لإزالة الرطوبة
	X إدارة تدفق الهواء - 3 مستويات لسرعة المروحة
	X بايك برو - 3 مستويات للطهي في الفرن التقليدي
	X الطبخ التلقائي مع الضغط والذهاب إلى ما يصل إلى 399 ملفًا شخصيًا (وضع المدير ووضع زميل الفريق)
	X ترائي تايمر - إدارة الأطباق في وقت واحد لمنتجات مختلفة - الوضع اليدوي
	X ترائي فييو - إدارة الأطباق للطهي التلقائي للمنتجات المختلفة باستخدام Press&Go
	X إدارة المفضلة
	X تخزين بيانات ARMPC
	X كتاب طبخ متكامل مع 6 فئات مختلفة
	X كيتشن كونيكټ® (واي فاي/الشبكة المحلية)، حل شبكة ويليبلت لتحديث الأجهزة ومراقبتها من أي مكان - في السحابة وفي الوقت الفعلي
	X منفذ USB مدمج في لوحة الخدمة
	X نظام تنظيف أوتوماتيكي بالكامل مع 4 برامج تنظيف: التنظيف، مساعد الشطف، الأوساخ
	X وظيفة التنظيف بالتطهير بالبخار
	X مقايض صحة مضادة للبكتيريا
	X مقبض الباب مع وظيفة الإغلاق الآمن
	X توليد البخار عن طريق حقن الماء في وعاء الطبخ
	X أرجل الجهاز قابلة للتعديل في الارتفاع من 120 ملم إلى 160 ملم
	X باب بمفصلة على اليمين
	X مستشعر درجة الحرارة الأساسية متعدد النقاط
	X دش يدوي دوار بالكامل
	السعر باليورو بدون احتساب ضريبة القيمة المضافة
	11860

سلسلة ماكس برو

أفران الطاولة



ET6.10ESDD1
باب قلاب



ET6.10ES

المواصفات		الطرز
ET6.10ESDD1	ET6.10ES	
7 مستويات - جي إن 1/1	7 مستويات - جي إن 1/1	عدد المستويات
✓	x	باب قلاب
792x836x965 ملم	792x836x875 ملم	الأبعاد (الطولxالعمقxالارتفاع)
68 ملم	68 ملم	التباعد بين المستويات
15 أو 20 طبقا	15 أو 20 طبقا	عدد الأطباق (نظام المأدبات)
60 / 50 هرتز	60 / 50 هرتز	التردد
3 محايد~400 فولت	3 محايد~400 فولت	التوتر
11.0 - 10.9 كيلواط	11.0 - 10.9 كيلواط	الطاقة الإسمية
122 كلغ	114 كلغ	الوزن (بدون الخيارات/الإكسسوارات)
✓	✓	شاشة تي إف تي سهلة اللمس مقاس 10 بوصات - شاشة لمس زجاجية HiRe
✓	✓	الإضاءة بالصمام المضيء LED في وعاء الطبخ
✓	✓	باب خزانة الطبخ ذو المفصلات اليمنى
✓	✓	المناخ الطبيعي الذكي (+ACS)
✓	✓	كربسب & تانستي 5 إعدادات لإزالة الرطوبة
✓	✓	بيك برو: 5 مستويات للطهي في الفرن التقليدي
✓	✓	أوميديتي برو: 5 إعدادات للرطوبة
✓	✓	مروحة يمكن التحكم فيها: 5 إعدادات للسرعة
✓	✓	مستشعر درجة الحرارة الأساسية
✓	✓	الضغط والانطلاق الكامل: أوضاع منادجير وكريو
✓	✓	الطبخ البيئي: وظيفة توفير الطاقة
✓	✓	كوك & هولدا: الطبخ والتدفئة في عملية واحدة
✓	✓	مساعدة على الشاشة بشأن وظيفة دعم الفيديو حسب الموضوع
✓	✓	ريجينيبرايت+: وظيفة إعادة التسخين المرنة متعددة الأوضاع
✓	✓	نظام التنظيف كونفو كلين+ الأوتوماتيكي بالكامل مع الأوضاع الاقتصادية والعادية والسريعة (اختياري مع جرعة فردية)
✓	✓	واجهة فلتر كبير
✓	✓	منفذ USB مدمج في لوحة الخدمة
✓	✓	واجهة واي فاي وإيثرنت
✓	✓	نظام تحليل المخاطر ونقاط التحكم الحرجة (HACCP) وتخزين بيانات قيم البسترة
✓	✓	إيجيني كير: نقاط اتصال صحية تقلل من تكاثر الكائنات الحية الدقيقة
11900 :ET6.10ESDD1	10730 :ET6.10ES	السعر باليورو بدون احتساب ضريبة القيمة المضافة النسخة الكهربائية إيبي توتش
14570 :ET06.10DD1GS	13400 :ET6.10GS	السعر باليورو بدون احتساب ضريبة القيمة المضافة النسخة الغازية إيبي توتش

الخيارات		
ET6.10ESDD1	ET6.10ES	
903 / SSV	903 / SSV	يتم توصيل مستشعر الطبخ بإزالة الهواء خارجيًا
568 / SAC	568 / SAC	يتم توصيل مستشعر درجة الحرارة الأساسي خارجيًا
كونفو سموكر / 764	كونفو سموكر / 764	كونفو سموك: وظيفة التدخين المدمجة (الدخان الساخن/البارد)
كونفو غري / 1358	كونفو غري / 1358	كونفو غري مع وظيفة فصل الدهون (بدلاً من إعادة التسخين + مزودة بوظيفة إعادة التسخين)
تحت الطلب	تحت الطلب	إصدار خاص بالسجون
تحت الطلب	تحت الطلب	إصدار خاص بالبحرية
تحت الطلب	تحت الطلب	الفولتية المختلفة

سلسلة ماكس برو

أفران الطاولة



ET10.10ESDD1
باب قلب



ET10.10ES

		المواصفات
ET10.10ESDD1	ET10.10ES	الطرز
11 مستويات - جي إن 1/1	11 مستويات - جي إن 1/1	عدد المستويات
✓	x	باب قلب
792x1108x975 ملم	792x1108x875 ملم	الأبعاد (الطولxالعمقxالارتفاع)
68 ملم	68 ملم	التباعد بين المستويات
26 أو 32 طبقا	26 أو 32 طبقا	عدد الأطباق (نظام المأدبات)
60 / 50 هرتز	60 / 50 هرتز	التردد
3 محايد~400 فولت	3 محايد~400 فولت	التوتر
19.3 - 19.5 كيلوواط	19.3 - 19.5 كيلوواط	الطاقة الإسمية
130 كلغ	120 كلغ	الوزن (بدون الخيارات/الإكسسوارات)
✓	✓	شاشة تي إف تي TFT سهلة للمس مقاس 10 بوصات - شاشة لمس زجاجية HiRe
✓	✓	الإضاءة بالصمام المضيء LED في وعاء الطبخ
✓	✓	باب خزانة الطبخ ذو المفصلات اليمنى
✓	✓	المناخ الطبيعي الذكي (ACS+)
✓	✓	كريسب & ناتستي 5 إعدادات لإزالة الرطوبة
✓	✓	بيك برو: 5 مستويات للطهي في الفرن التقليدي
✓	✓	أوميديتي برو: 5 إعدادات للرطوبة
✓	✓	مروحة يمكن التحكم فيها: 5 إعدادات للسرعة
✓	✓	مستشعر درجة الحرارة الأساسية
✓	✓	الضغط والانطلاق الكامل: أوضاع منادجير وكريو
✓	✓	الطبخ البيئي: وظيفة توفير الطاقة
✓	✓	كوك & هولد: الطبخ والتدفئة في عملية واحدة
✓	✓	مساعدة على الشاشة بشأن وظيفة دعم الفيديو حسب الموضوع
✓	✓	ريجنبرايت+: وظيفة إعادة التسخين المرنة متعددة الأوضاع
✓	✓	نظام التنظيف كونفو كلين+ الأوتوماتيكي بالكامل مع الأوضاع الاقتصادية والعادية والسرعة (اختياري مع جرعة فردية)
✓	✓	واجهة فلتر كير
✓	✓	منفذ USB مدمج في لوحة الخدمة
✓	✓	واجهة واي فاي وإيثرنت
✓	✓	نظام تحليل المخاطر ونقاط التحكم الحرجة (HACCP) وتخزين بيانات قيم البسترة
✓	✓	إيجيني كير: نقاط اتصال صحية تقلل من تكاثر الكائنات الحية الدقيقة
16260 :ET10.10ESDD1	15090 :ET10.10ES	السعر باليورو بدون احتساب ضريبة القيمة المضافة النسخة الكهربائية إيزي توتش
19570 :ET10.10GSDD1	18400 :ET10.10GS	السعر باليورو بدون احتساب ضريبة القيمة المضافة النسخة الغازية إيزي توتش

ET10.10ESDD1	ET10.10ES	خيارات
903 / SSV	903 / SSV	يتم توصيل مستشعر الطبخ بإزالة الهواء خارجيًا
568 / SAC	568 / SAC	يتم توصيل مستشعر درجة الحرارة الأساسي خارجيًا
كونفو سموكر / 764	كونفو سموكر / 764	كونفو سموك: وظيفة التدخين المدمجة (الدخان الساخن/البارد)
كونفو غري / 1358	كونفو غري / 1358	كونفو غري مع وظيفة فصل الدهون (بدلاً من إعادة التسخين + مزودة بوظيفة إعادة التسخين)
تحت الطلب	تحت الطلب	إصدار خاص بالسجون
تحت الطلب	تحت الطلب	إصدار خاص بالبحرية
تحت الطلب	تحت الطلب	الفولتية المختلفة

سلسلة ماكس برو

أفران الطاولة

ET6.20ESDD1
باب قلاب



ET6.20ES



المواصفات		الطرز
ET6.20ESDD1	ET6.20ES	
6 مستويات - جي إن 2/1	6 مستويات - جي إن 2/1	عدد المستويات
✓	x	باب قلاب
792x836x1210 ملم	792x836x875 ملم	الأبعاد (الطولxالعمقxالارتفاع)
68 ملم	68 ملم	التباعد بين المستويات
15 أو 20 طبقا	15 أو 20 طبقا	عدد الأطباق (نظام المأدبات)
60 / 50 هرتز	60 / 50 هرتز	التردد
3 محايد~400 فولت	3 محايد~400 فولت	التوتر
11.0 - 10.9 كيلواط	11.0 - 10.9 كيلواط	الطاقة الإسمية
146 كلغ	114 كلغ	الوزن (بدون الخيارات/الإكسسوارات)
✓	✓	شاشة تي إف تي سهلة اللمس مقاس 10 بوصات - شاشة لمس زجاجية HiRe
✓	✓	الإضاءة بالصمام المضيء LED في وعاء الطبخ
✓	✓	باب خزانة الطبخ ذو المفصلات اليمنى
✓	✓	المناخ الطبيعي الذكي (+ACS)
✓	✓	كربسب & تانستي 5 إعدادات لإزالة الرطوبة
✓	✓	بيك برو: 5 مستويات للطهي في الفرن التقليدي
✓	✓	أوميديتي برو: 5 إعدادات للرطوبة
✓	✓	مروحة يمكن التحكم فيها: 5 إعدادات للسرعة
✓	✓	مستشعر درجة الحرارة الأساسية
✓	✓	الضغط والانطلاق الكامل: أوضاع منادجير وكريو
✓	✓	الطبخ البيئي: وظيفة توفير الطاقة
✓	✓	كوك & هولد: الطبخ والتدفئة في عملية واحدة
✓	✓	مساعدة على الشاشة بشأن وظيفة دعم الفيديو حسب الموضوع
✓	✓	ريجينيبرايت+: وظيفة إعادة التسخين المرنة متعددة الأوضاع
✓	✓	نظام التنظيف كونفو كلين+ الأوتوماتيكي بالكامل مع الأوضاع الاقتصادية والعادية والسريعة (اختياري مع جرعة فردية)
✓	✓	واجهة فلتر كبير
✓	✓	منفذ USB مدمج في لوحة الخدمة
✓	✓	واجهة واي فاي وإيثرنت
✓	✓	نظام تحليل المخاطر ونقاط التحكم الحرجة (HACCP) وتخزين بيانات قيم البسترة
✓	✓	إيجيني كير: نقاط اتصال صحية تقلل من تكاثر الكائنات الحية الدقيقة
18370 :ET6.20ESDD1	17200 :ET6.20ES	السعر باليورو بدون احتساب ضريبة القيمة المضافة النسخة الكهربائية إيزي توتش
21140 :ET06.20GSDD1	19970 :ET6.20GS	السعر باليورو بدون احتساب ضريبة القيمة المضافة النسخة الغازية إيزي توتش

خيارات		
ET6.20ESDD1	ET6.60ES	
903 / SSV	903 / SSV	يتم توصيل مستشعر الطبخ بإزالة الهواء خارجيًا
568 / SAC	568 / SAC	يتم توصيل مستشعر درجة الحرارة الأساسي خارجيًا
كونفو سموكر / 764	كونفو سموكر / 764	كونفو سموك: وظيفة التدخين المدمجة (الدخان الساخن/البارد)
كونفو غري / 1358	كونفو غري / 1358	كونفو غري مع وظيفة فصل الدهون (بدلاً من إعادة التسخين + مزودة بوظيفة إعادة التسخين)
تحت الطلب	تحت الطلب	إصدار خاص بالسجون
تحت الطلب	تحت الطلب	إصدار خاص بالبحرية
تحت الطلب	تحت الطلب	الفولتية المختلفة

سلسلة ماكس برو

أفران الطاولة

أفران مختلطة



ET10.20ESDD1
باب قلب



ET10.20ES

		المواصفات
ET10.20ESDD1	ET10.20ES	الطرز
11 مستويات - جي إن 2/1	11 مستويات - جي إن 2/1	عدد المستويات
✓	x	باب قلب
992x1108x1210 ملم	992x1108x1120 ملم	الأبعاد (الطولxالعمقxالارتفاع)
68 ملم	68 ملم	التباعد بين المستويات
48 أو 57 طبقا	48 أو 57 طبقا	عدد الأطباق (نظام المأدبات)
60 / 50 هرتز	60 / 50 هرتز	التردد
3 محايد~400 فولت	3 محايد~400 فولت	التوتر
33.4 - 33.7 كيلواط	33.4 - 33.7 كيلواط	الطاقة الإسمية
190 كلغ	120 كلغ	الوزن (بدون الخيارات/الإكسسوارات)
✓	✓	شاشة تي إف تي TFT سهلة للمس مقاس 10 بوصات - شاشة لمس زجاجية HiRe
✓	✓	الإضاءة بالصمام المضيء LED في وعاء الطبخ
✓	✓	باب خزانة الطبخ ذو المفصلات اليمنى
✓	✓	المناخ الطبيعي الذكي (ACS+)
✓	✓	كريسب & ناتستي 5 إعدادات لإزالة الرطوبة
✓	✓	بيك برو: 5 مستويات للطهي في الفرن التقليدي
✓	✓	أوميديتي برو: 5 إعدادات للرطوبة
✓	✓	مروحة يمكن التحكم فيها: 5 إعدادات للسرعة
✓	✓	مستشعر درجة الحرارة الأساسية
✓	✓	الضغط والانطلاق الكامل: أوضاع منادجير وكريو
✓	✓	الطبخ البيئي: وظيفة توفير الطاقة
✓	✓	كوك & هولد: الطبخ والتدفئة في عملية واحدة
✓	✓	مساعدة على الشاشة بشأن وظيفة دعم الفيديو حسب الموضوع
✓	✓	ريجنيبرايت+: وظيفة إعادة التسخين المرنة متعددة الأوضاع
✓	✓	نظام التنظيف كونفو كلين+ الأوتوماتيكي بالكامل مع الأوضاع الاقتصادية والعادية والسرعة (اختياري مع جرعة فردية)
✓	✓	واجهة فلتر كير
✓	✓	منفذ USB مدمج في لوحة الخدمة
✓	✓	واجهة واي فاي وإيثرنت
✓	✓	نظام تحليل المخاطر ونقاط التحكم الحرجة (HACCP) وتخزين بيانات قيم البسترة
✓	✓	إيجيني كير: نقاط اتصال صحية تقلل من تكاثر الكائنات الحية الدقيقة
24070 :ET10.20ESDD1	22900 :ET10.20ES	السعر باليورو بدون احتساب ضريبة القيمة المضافة النسخة الكهربائية إيزي توتش
27720 :ET10.20GSDD1	26550 :ET10.20GS	السعر باليورو بدون احتساب ضريبة القيمة المضافة النسخة الغازية إيزي توتش

ET10.120ESDD1	ET10.20ES	خيارات
903 / SSV	903 / SSV	يتم توصيل مستشعر الطبخ بإزالة الهواء خارجيًا
568 / SAC	568 / SAC	يتم توصيل مستشعر درجة الحرارة الأساسي خارجيًا
كونفو سموكر / 764	كونفو سموكر / 764	كونفو سموك: وظيفة التدخين المدمجة (الدخان الساخن/البارد)
كونفو غري / 1358	كونفو غري / 1358	كونفو غري مع وظيفة فصل الدهون (بدلاً من إعادة التسخين + مزودة بوظيفة إعادة التسخين)
تحت الطلب	تحت الطلب	إصدار خاص بالسجون
تحت الطلب	تحت الطلب	إصدار خاص بالبحرية
تحت الطلب	تحت الطلب	الفوتية المختلفة

سلسلة ماكس برو

أفران ذات العربات



ET20.10ESDD2
باب قلاب



ET20.10ES

		المواصفات
ET20.10ESDD2	ET20.10ES	الطرز
20 مستويات - جي إن 2/1	20 مستويات - جي إن 2/1	عدد المستويات
✓	x	باب قلاب
1942x 820 x 1002	1942x 820 x 890	الأبعاد (الطولxالعمقxالارتفاع)
277	257	الأوزان
38.9	38.9	الطاقة الإسمية بالكيلوواط (3 محايد~400 فولت 60/50 هرتز (3/محايد/موصل التأريض))
✓	✓	شاشة تي إف تي TFT سهلة للمس مقاس 10 بوصات - شاشة لمس زجاجية HiRe
✓	✓	باب بمفصلة على اليمين
✓	✓	المناخ الطبيعي الذكي (+ACS) مع وظائف إضافية:
✓	✓	1. كريسيب & تاتستي 5 إعدادات لإزالة الرطوبة
✓	✓	2. بيك برو: 5 مستويات للطهي في الفرن التقليدي
✓	✓	3. أوميديتي برو: 5 إعدادات للرطوبة
✓	✓	4. مروحة يمكن التحكم فيها: 5 إعدادات للسرعة
✓	✓	مستشعر درجة الحرارة الأساسية
✓	✓	بريس & غو المدمج (أوضاع منادجير وكريو)
✓	✓	الطبخ البيئي: وظيفة توفير الطاقة
✓	✓	كوك & هولد: الطبخ والتدفئة في عملية واحدة
✓	✓	مساعدة على الشاشة بشأن وظيفة دعم الفيديو حسب الموضوع
✓	✓	ريجينيلايت+: وظيفة إعادة التسخين المبردة متعددة الأوضاع
✓	✓	نظام التنظيف كونفو كلين+ الأوتوماتيكي بالكامل مع الأوضاع الاقتصادية والعادية
✓	✓	والسريعة (اختياري مع جرعة فردية)
✓	✓	واجهة فلتر كبير
✓	✓	منفذ USB مدمج في لوحة الخدمة
✓	✓	واجهة واي فاي وإيثرنت
✓	✓	نظام تحليل المخاطر ونقاط التحكم الحرجة (HACCP) وتخزين بيانات قيم البسترة
✓	✓	إيجيني كير: نقاط اتصال صحية تقلل من تكاثر الكائنات الحية الدقيقة
✓	✓	جسر التسخين المدمج
27510 :ET20.10ESDD2	25520 :ET20.10ES	السعر باليورو بدون احتساب ضريبة القيمة المضافة النسخة الكهربائية إيزي توتش
27510 :ED20.20ESCLDD2	25520 :ED20.10ESCL	السعر باليورو بدون احتساب ضريبة القيمة المضافة النسخة الكهربائية إيزي ديال
30820 :ET20.10GSDD2	28830 :ET20.10GS	السعر باليورو بدون احتساب ضريبة القيمة المضافة النسخة الغازية إيزي توتش
30820 :ED20.10GSDD2	28830 :ED20.10GSCL	السعر باليورو بدون احتساب ضريبة القيمة المضافة النسخة الغازية إيزي ديال

		خيارات
ET6.10ESDD1	ET20.10ES	
903 / SSV	903 / SSV	يتم توصيل مستشعر الطبخ بإزالة الهواء خارجيًا
568 / SAC	568 / SAC	يتم توصيل مستشعر درجة الحرارة الأساسي خارجيًا
كونفو سموكر / 764	كونفو سموكر / 764	كونفو سموك: وظيفة التدخين المدمجة (الدخان الساخن/البارد)
كونفو غري / 1358	كونفو غري / 1358	كونفو غري مع وظيفة فصل الدهون (بدلاً من إعادة التسخين + مزودة بوظيفة إعادة التسخين)
تحت الطلب	تحت الطلب	إصدار خاص بالسجون
تحت الطلب	تحت الطلب	إصدار خاص بالبحرية
تحت الطلب	تحت الطلب	الفولتية المختلفة

سلسلة ماكس برو

أفران ذات العربات

ET20.20ESDD2
باب قلاب



ET20.20ES



المواصفات		الطرز
ET20.20ESDD2	ET20.20ES	
20 مستويات - جي إن 2/1	20 مستويات - جي إن 2/1	عدد المستويات
✓	x	باب قلاب
1942x 1020 x 1247	1942x 1020 x 1135	الأبعاد (الطولxالعمقxالارتفاع)
358	338	الأوزان
67.3	67.3	الطاقة الإسمية بالكيلوواط (3 محايد-400 فولت 60/50 هرتز (3/محايد/موصل التأريض))
✓	✓	شاشة تي إف تي TFT سهلة للمس مقاس 10 بوصات - شاشة لمس زجاجية HiRe
✓	✓	باب بمفصلة على اليمين
✓	✓	المناخ الطبيعي الذكي (ACS+) مع وظائف إضافية:
✓	✓	1. كريستال & تاتستي 5 إعدادات لإزالة الرطوبة
✓	✓	2. بيك برو: 5 مستويات للطهي في الفرن التقليدي
✓	✓	3. أوميدتي برو: 5 إعدادات للرطوبة
✓	✓	4. مروحة يمكن التحكم فيها: 5 إعدادات للسرعة
✓	✓	مستشعر درجة الحرارة الأساسية
✓	✓	بريس & غو المدمج (أوضاع مناجير وكريو)
✓	✓	الطبخ البيئي: وظيفة توفير الطاقة
✓	✓	كوك & هولد: الطبخ والتدفئة في عملية واحدة
✓	✓	مساعدة على الشاشة بشأن وظيفة دعم الفيديو حسب الموضوع
✓	✓	ريجنيريات+: وظيفة إعادة التسخين المرنة متعددة الأوضاع
✓	✓	نظام التنظيف كونفو كلين+ الأوتوماتيكي بالكامل مع الأوضاع الاقتصادية والعادية والسريعة (اختياري مع جرعة فردية)
✓	✓	واجهة فلتر كير
✓	✓	منفذ USB مدمج في لوحة الخدمة
✓	✓	واجهة واي فاي وإترنت
✓	✓	نظام تحليل المخاطر ونقاط التحكم الحرجة (HACCP) وتخزين بيانات قيم البسترة
✓	✓	إيجيني كير: نقاط اتصال صحية تقلل من تكاثر الكائنات الحية الدقيقة
✓	✓	جسر التسخين المدمج
38570 :ET20.20ESDD2	36580 :ET20.20ES	السعر باليورو بدون احتساب ضريبة القيمة المضافة النسخة الكهربائية إيزي توتش
38570 :ED20.20ESCLDD2	36580 :ED20.20ESCL	السعر باليورو بدون احتساب ضريبة القيمة المضافة النسخة الكهربائية إيزي ديال
43320 :ET20.20GSDD2	41330 :ET20.20GS	السعر باليورو بدون احتساب ضريبة القيمة المضافة النسخة الغازية إيزي توتش
43320 :ED20.20GSCLDD2	41330 :ED20.20GSCL	السعر باليورو بدون احتساب ضريبة القيمة المضافة النسخة الغازية إيزي ديال

خيارات		
ET20.20ESDD2	ET20.20ES	
903 / SSV	903 / SSV	يتم توصيل مستشعر الطبخ بإزالة الهواء خارجيًا
568 / SAC	568 / SAC	يتم توصيل مستشعر درجة الحرارة الأساسي خارجيًا
كونفو سموكر / 764	كونفو سموكر / 764	كونفو سموك: وظيفة التدخين المدمجة (الدخان الساخن/البارد)
كونفو غري / 1358	كونفو غري / 1358	كونفو غري مع وظيفة فصل الدهون (بدلاً من إعادة التسخين + مزودة بوظيفة إعادة التسخين)
تحت الطلب	تحت الطلب	إصدار خاص بالسجون
تحت الطلب	تحت الطلب	إصدار خاص بالبحرية
تحت الطلب	تحت الطلب	القولبتية المختلفة



ET6.10ESCBDD1
باب قلاب



ET6.10ESCB

		المواصفات
ET6.10ESCBDD1	ET6.10ESCB	الطراز
400x600 - 5 مستويات	400x600 - 5 مستويات	عدد المستويات
786x792x966 ملم	786x792x875 ملم	الأبعاد (الطولxالعمقxالارتفاع)
119	111	الأوزان
60 / 50 هرتز	60 / 50 هرتز	الاستهلاك المقدر بالكيلوواط
3 محايد~400 فولت	3 محايد~400 فولت	التوتر
11 كيلوواط	11 كيلوواط	التردد
✓	✓	لوحة الشفط الأمثل للتوحيد، لشريحة EN
✓	✓	الهيكل (600 × 400 ملم) مع بروفائل EN
✓	✓	التصفية في صينية التنقيط الخاصة بالجهاز
✓	✓	باب بمفصلة على اليمين
✓	✓	يوميديتي برو (5 إعدادات للرطوبة)
✓	✓	المناخ الذكي الطبيعي™ مع نظام غلق ACS+
✓	✓	سي & تي
✓	✓	بايك برو (5 مستويات للطهي في الفرن التقليدي)
✓	✓	طهي إضافي في نهاية البروفائل (الوقت+)
✓	✓	مروحة يمكن التحكم بها (5 إعدادات للسرعة)
✓	✓	بريس & غو مدمج: (أوضاع منادجير وكريو)
✓	✓	35 وصفة للطهي و14 وصفة لإعداد الوجبات الخفيفة والساخنة
✓	✓	تخزين البيانات لأرقام HACCP والبسترة
✓	✓	واجهة USB، واجهة إيثرنت (LAN)، واي فاي
✓	✓	كوك & هولد (الطبخ والتدفئة في عملية واحدة)
✓	✓	وظيفة إعادة التسخين المرنة مع التحديد المسبق
✓	✓	كيتشن كونيكت®
✓	✓	+ نظام التنظيف كونفو كلين الأوتوماتيكي بالكامل لوعاء الطهي مع الأوضاع البيئية والعادية والسريعة (اختياري مع جرعة فردية)
✓	✓	واجهة فلتر كبير
✓	✓	وظيفة البخار الصحي
✓	✓	مقايض صحية
14405	13235	السعر باليورو بدون احتساب ضريبة القيمة المضافة

ET6.10ESCBDD1	ET6.10ESCB	خيارات
568 / SAC	568 / SAC	مستشعر درجة الحرارة الأساسية
تحت الطلب	تحت الطلب	كونفو سينس: التعرف البصري على الطعام الذي سيتم طهيه بواسطة الذكاء الاصطناعي
تحت الطلب	تحت الطلب	الفولتية المختلفة



ET10.10ESCBDD1
باب قلاب



ET10.10ESCB

المواصفات		الطرز
ET10.10ESCBDD1	ET10.10ESCB	
عدد المستويات	عدد المستويات	عدد المستويات
8 مستويات - 400x600	8 مستويات - 400x600	الأبعاد (الطولxالعمقxالارتفاع)
1058x792x966 ملم	1058x792x875 ملم	الأوزان
126	116	الاستهلاك المقدر بالكيلوواط
60 / 50 هرتز	60 / 50 هرتز	التوتر
3 محايد-400 فولت	3 محايد-400 فولت	التردد
19 كيلوواط	19 كيلوواط	لوحة الشفط الأمثل للتوحيد، لشريحة EN
✓	✓	الهيكل (400 × 600 ملم) EN مع بروفایل L
✓	✓	التصفية في صينية التنقيط الخاصة بالجهاز
✓	✓	باب بمفصلة على اليمين
✓	✓	يوميديتي برو (5 إعدادات للرطوبة)
✓	✓	المناخ الذكي الطبيعي™ مع نظام غلق ACS+
✓	✓	سي & تي
✓	✓	بايك برو (5 مستويات للطهي في الفرن التقليدي)
✓	✓	طهي إضافي في نهاية البروفایل (الوقت+)
✓	✓	مروحة يمكن التحكم بها (5 إعدادات للسرعة)
✓	✓	بريس & غو مدمج: (أوضاع منادجير وكربو)
✓	✓	35 وصفة للطهي و14 وصفة لإعداد الوجبات الخفيفة والساخنة
✓	✓	تخزين البيانات لأرقام HACCP والبسترة
✓	✓	واجهة USB، واجهة إيثرنت (LAN)، واي فاي
✓	✓	كوك & هولد (الطبخ والتدفئة في عملية واحدة)
✓	✓	وظيفة إعادة التسخين المرنة مع التحديد المسبق
✓	✓	كيتشن كونيكت®
✓	✓	+ نظام التنظيف كونفو كلين الأوتوماتيكي بالكامل لوعاء الطهي مع الأوضاع البيئية والعادية والسريعة (اختياري مع جرعة فردية)
✓	✓	واجهة فلتر كير
✓	✓	وظيفة البخار الصحي
✓	✓	مقايض صحية
18968	17798	السعر باليورو بدون احتساب ضريبة القيمة المضافة

خيارات		
ET10.10ESCBDD1	ET10.10ESCB	
568 / SAC	568 / SAC	مستشعر درجة الحرارة الأساسية
تحت الطلب	تحت الطلب	كونفو سينس: التعرف البصري على الطعام الذي سيتم طهيه بواسطة الذكاء الاصطناعي
تحت الطلب	تحت الطلب	الفولتية المختلفة

كونفوثيرم ماكس & ماكس برو







دعامات

معلومات إضافية	التخصيص	
	كونفوثيرم ماكس: محول لدعم 6.10 و 10.10 طقم التراص لأفران ماكس (6.10/6.10 10.10/6.10) - ارتفاع الأرجل: 150 ملم طقم التراص لأفران ماكس (6.10/6.10) - ارتفاع الأرجل: 300 ملم كونفوثيرم ماكس: حشية منع التسرب لكونفو فونت 4 و 4+ كونفوثيرم ماكس متراكب: حشية منع التسرب لكونفو فونت 4 و 4+	
على أرجل 4 عجلات متعددة الاتجاهات مع الفرامل	رف مفتوح مع رف منخفض رف مفتوح محمول مع رف منخفض تمديد للدعم	
على أرجل 4 عجلات متعددة الاتجاهات مع الفرامل	دعم مفتوح مع رف منخفض وسطح من الفولاذ المقاوم للصدأ دعم مفتوح محمول مع رف منخفض وسطح من الفولاذ المقاوم للصدأ	
على أرجل 4 عجلات متعددة الاتجاهات مع الفرامل	دعم مفتوح مع رف منخفض - 10 أزواج من شرائح جي إن 1/1 القابلة للإزالة دعامة مفتوح محمول مع رف منخفض - 10 أزواج من شرائح جي إن 1/1 القابلة للإزالة	
على أرجل 4 عجلات متعددة الاتجاهات مع الفرامل	دعامة مغلقة من الجانبين، رف منخفض، 14 زوجًا من الشرائح المختومة جي إن 1/1 دعامة مغلقة من الجانبين، رف منخفض، 14 زوجًا من الشرائح المختومة جي إن 1/1	
على أرجل 4 عجلات متعددة الاتجاهات مع الفرامل	دعامة مغلقة من الجوانب 3 رف منخفض، 14 زوجًا من الشرائح المختومة جي إن 1/1 دعامة مغلقة من الجوانب 3 رف منخفض، 14 زوجًا من الشرائح المختومة جي إن 1/1 إصدار إن إس إف NSF (خاص بالبحرية) إصدار إن إس إف NSF (خاص بالبحرية)	
على أرجل 4 عجلات متعددة الاتجاهات مع الفرامل	دعامة مغلقة بابان، رف منخفض، 14 زوجًا من الشرائح المختومة جي إن 1/1 دعامة مغلقة بابان، رف منخفض، 14 زوجًا من الشرائح المختومة جي إن 1/1 إصدار إن إس إف NSF (خاص بالبحرية) إصدار إن إس إف NSF (خاص بالبحرية)	
على أرجل 4 عجلات متعددة الاتجاهات مع الفرامل	دعامة مغلقة من الجانبين، رف منخفض، 14 زوجًا من الشرائح (400 × 600) المختومة دعامة مغلقة من الجانبين، رف منخفض، 14 زوجًا من الشرائح (400 × 600) المختومة	
مناسب لدعامات جي إن	صينية لعلبتين مع خرطوم إمداد	
للتعليق على سكة الدعامة أو على الحائط قابلة للتكيف مع دعامة الفرن	صندوق تخزين لعلب التنظيف سكة الدعامة	
للتعليق على سكة الدعامة أو على الحائط قابلة للتكيف مع دعامة الفرن	دعم نظام معالجة المياه (انظر الصفحة 47) سكة الدعامة	

20.20 / 20.10/ 12.20		10.20 / 6.20			10.10 / 6.10			
السعر باليورو بدون احتساب ضريبة القيمة المضافة	جي إن	الأبعاد الطولx العمقx الارتفاع (ملم)	السعر باليورو بدون احتساب ضريبة القيمة المضافة	جي إن	الأبعاد الطولx العمقx الارتفاع (ملم)	السعر باليورو بدون احتساب ضريبة القيمة المضافة	إي إن	جي إن
		-			-	111	-	6267708
					-	1580	-	KS-MAXX-150
					-	1620	-	KS-MAXX-300
						29	-	6267740
					-	71	-	6267741
		670x 844 x 1111	1138	3251519	670x 644 x 866	566	-	3251517
		682x 844 x 1111	1496	3251542	682x 644 x 866	849	-	3251541
			894	3455901		786		3455900
		670x 844 x 1111	1346	3251501	670x 644 x 866	970	-	3251500
		682x 844 x 1111	1837	3251503	682x 644 x 866	1380	-	3251502
		-	-	-	670x 644 x 866	1007	-	3251617
		-	-	-	682x 644 x 866	1259	-	3251641
		670x 844 x 1111	1872	3251505	670x 644 x 866	1699	-	3251504
		682x 844 x 1111	2139	3251507	682x 644 x 866	2031	-	3251506
		670x 844 x 1111	2136	3251509	670x 644 x 866	1961	-	3251508
		682x 844 x 1111	2466	3251511	682x 644 x 866	2294	-	3251510
		670x 844 x 1111	2312	3251548	670x 644 x 866	2136		3251547
		682x 844 x 1111	2642	3251551	682x 644 x 866	2086		3251549
		670x 844 x 1111	3006	3251513	670x 644 x 866	2832	-	3251512
		682x 844 x 1111	3342	3251515	682x 644 x 866	3167	-	3251514
		670x 844 x 1111	3181	3251553	670x 644 x 866	3006		3251552
		682x 844 x 1111	2973	3251555	682x 644 x 866	3342		3251554
		-	-	-	670x 706 x 866	1961	3251516	-
		-	-	-	682x 706 x 866	2294	3251518	-
		-	231	3456310	-	231	-	3456310
371	3456306	-	371	3456306	-	371	-	3456306
		-	302	3456528	-	302	3456527	3456527
		-	222	3456307	-	222	-	3456307
		-	302	3456528	-	302	3456527	3456527

كونفوتيرم ماكس برو

سلالم وعربات لنماذج الطاولة

معلومات إضافية	التخصيص	
قابلة للإزالة إضافية 5 مستوى بمسافة تباعد 94 ملم؛	نسخة المعجنات: زوج من الشرائح (400 × 600 ملم)	
قابلة للإزالة إضافية 8 مستوى بمسافة تباعد 94 ملم؛	زوج من الشرائح (400 × 600 ملم)	
ل 15 طبقا يصل قطرها إلى 32 سم، وبمسافة تباعد 78 ملم	سلم بأطباق	
ل 20 طبقا يصل قطرها إلى 32 سم، وبمسافة تباعد 65 ملم	سلم بأطباق	
ل 27 طبقا يصل قطرها إلى 32 سم، وبمسافة تباعد 80 ملم	سلم بأطباق	
ل 33 طبقا يصل قطرها إلى 32 سم، وبمسافة تباعد 67 ملم	سلم بأطباق	
ل 26 طبقا يصل قطرها إلى 32 سم، وبمسافة تباعد 78 ملم	سلم بأطباق	
ل 32 طبقا يصل قطرها إلى 32 سم، وبمسافة تباعد 65 ملم	سلم بأطباق	
ل 48 طبقا يصل قطرها إلى 32 سم، وبمسافة تباعد 80 ملم	سلم بأطباق	
ل 57 طبقا يصل قطرها إلى 32 سم، وبمسافة تباعد 67 ملم	سلم بأطباق	
6 مستوى بمسافة تباعد 67 ملم؛	سلم بشرائح جي إن	
10 مستوى بمسافة تباعد 67 ملم؛	سلم بشرائح جي إن	
5 مستويات بمسافة تباعد 80 ملم؛	سلم بشرائح إي إن (600x400 ملم)	
8 مستويات بمسافة تباعد 82 ملم؛	سلم بشرائح إي إن (600x400 ملم)	
ملحق تكميلي لعربة القرب (نموذج الطاولة)	إطار لتوجيه/ التحميل في الفرن	
مع 4 عجلات متعددة الاتجاهات والفرامل	عربة القرب لنماذج الطاولة	
مع 4 عجلات متعددة الاتجاهات والفرامل، ارتفاع قابل للتعديل (أفران متراسة)	عربة القرب لنماذج الطاولة	
ارتفاع الرجل 150 ملم	طقم التراص للأفران الكهربائية	
ارتفاع الرجل 300 ملم	طقم التراص للأفران الكهربائية	
على عجلات، ارتفاع 100 ملم	طقم التراص للأفران الكهربائية	
على عجلات، ارتفاع 350 ملم (غير متوافق مع الفرن 10.10 و10.20)	طقم التراص للأفران الكهربائية	
مع نظام الترشيح	درج لمنتجات التنظيف	
ارتفاع الرجل 150 ملم	طقم التراص للأفران الغازية	
ارتفاع الرجل 300 ملم	طقم التراص للأفران الغازية	
على عجلات، ارتفاع 100 ملم	طقم التراص للأفران الغازية	
	مجموعة تراص إيريونوكس - كونفوتيرم ماكس وماكس برو	

1 طقم التراص
ارتفاع الأرجل 300 ملم
2 طقم التراص
ارتفاع الأرجل 150 ملم

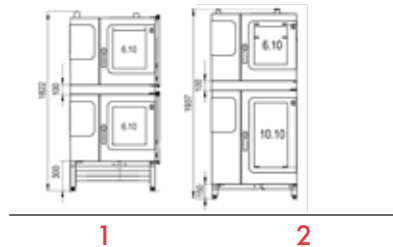

أفران متراسة جي إن 2/1		أفران متراسة جي إن 1/1		10.20		10.10		6.20		6.10	
السعر باليورو بدون احتساب ضريبة القيمة المضافة	المرجع	السعر باليورو بدون احتساب ضريبة القيمة المضافة	المرجع	السعر باليورو بدون احتساب ضريبة القيمة المضافة	المرجع	السعر باليورو بدون احتساب ضريبة القيمة المضافة	المرجع	السعر باليورو بدون احتساب ضريبة القيمة المضافة	المرجع	السعر باليورو بدون احتساب ضريبة القيمة المضافة	المرجع
				-	-			-	-	478	3451335
				-	-	790	3451337	-	-	-	-
-	-	-	-	-	-	-	-	-	-	1215	3355767
-	-	-	-	-	-	-	-	-	-	1215	3355766
-	-	-	-	-	-	-	-	1665	3355769	-	-
-	-	-	-	-	-	-	-	1665	3355768	-	-
-	-	-	-	-	-	1401	3355771	-	-	-	-
-	-	-	-	-	-	1401	3355770	-	-	-	-
-	-	-	-	2013	3355773	-	-	-	-	-	-
-	-	-	-	2013	3355772	-	-	-	-	-	-
-	-	-	-	-	-	-	-	1106	3355761	995	3355760
-	-	-	-	1591	3355763	1302	3355762	-	-	-	-
-	-	-	-	-	-	-	-	-	-	995	3355764
-	-	-	-	-	-	1302	3355765	-	-	-	-
-	-	-	-	398	3455788	306	3455787	398	3455788	306	3455787
-	-	-	-	1908	3355776	1401	3355775	1908	3355776	1401	3355775
2713	*3355778	2275	*3355777	-	-	-	-	-	-	-	-
-	-	-	-	2536	3455864	2187	3455861	2536	3455864	2187	3455861
-	-	-	-	-	-	-	-	2624	3456267	2275	3456266
-	-	-	-	2536	3455865	2187	3455862	2536	3455865	2187	3455862
								3680	3431606	3254	3431366
								2131	3471200	2053	3431355
			-	2565	3456174	2535	3456171	2694	3456174	2535	3456171
-	-	-	-	-	-	-	-	2775	3456277	2624	3456276
-	-	-	-	2566	3456175	2252	3456172	2695	3456175	2365	3456172
-	-	-	-	-	-	1523	32515KSIC	-	-	1450	32515KSIC

كونفوتيرم ماكس برو

عربات المأدبات

معلومات إضافية	التخصيص	
4 عجلات متعددة الاتجاهات، 2 مع الفرامل	عربة بشرائح جي إن	
4 عجلات متعددة الاتجاهات، 2 مع الفرامل	عربة مع شرائح إي إن 16 مستويات 80 ملم (600 × 400 ملم)	
ل 74 طبقا يصل قطرها إلى 32 سم، وبأربع 4 عجلات مع فرامل	عربة أطباق المأدبات بمسافة تباعد 66 ملم	
ل 59 طبقا يصل قطرها إلى 32 سم، وبأربع 4 عجلات مع فرامل	عربة أطباق المأدبات بمسافة تباعد 80 ملم	
ل 61 طبقا يصل قطرها إلى 32 سم، وبأربع 4 عجلات مع فرامل	عربة أطباق المأدبات بمسافة تباعد 66 ملم	
ل 50 طبقا يصل قطرها إلى 32 سم، وبأربع 4 عجلات مع فرامل	عربة أطباق المأدبات بمسافة تباعد 80 ملم	
ل 122 طبقا يصل قطرها إلى 32 سم، وبأربع 4 عجلات مع فرامل	عربة أطباق المأدبات بمسافة تباعد 66 ملم	
ل 98 طبقا يصل قطرها إلى 32 سم، وبأربع 4 عجلات مع فرامل	عربة أطباق المأدبات بمسافة تباعد 80 ملم	

6.20		6.10		معلومات إضافية	التخصيص	
السعر باليورو بدون احتساب ضريبة القيمة المضافة	المرجع	السعر باليورو بدون احتساب ضريبة القيمة المضافة	المرجع			
1215	3055781	877	3055780	للسلم/عربة ذات أطباق أو للسلم/عربة ذات الأطباق	غطاء معزول بإغلاق مغناطيسي	

20.20		20.10		12.20	
السعر باليورو بدون احتساب ضريبة القيمة المضافة	المرجع	السعر باليورو بدون احتساب ضريبة القيمة المضافة	المرجع	السعر باليورو بدون احتساب ضريبة القيمة المضافة	المرجع
3549	3315207	3083	3315206	3064	3315205
-	-	3083	3317460	-	-
-	-	-	-	4049	3316774
-	-	-	-	3960	3318555
-	-	3872	3316775	-	-
-	-	3872	3316967	-	-
4780	3316776	-	-	-	-
4780	3318563	-	-	-	-

20.20		20.10		12.20		10.20		10.10	
السعر باليورو بدون احتساب ضريبة القيمة المضافة	المرجع	السعر باليورو بدون احتساب ضريبة القيمة المضافة	المرجع	السعر باليورو بدون احتساب ضريبة القيمة المضافة	المرجع	السعر باليورو بدون احتساب ضريبة القيمة المضافة	المرجع	السعر باليورو بدون احتساب ضريبة القيمة المضافة	المرجع
2519	3055786	1752	3055785	1789	3055784	1542	3055783	1052	3055782

كونفوثيرم ماكس & ماكس برو

اغطية، المثبتات

معلومات إضافية	التخصيص	
يسمح بالمراقبة البصرية من مسافة بعيدة، تشغيل الفرن في الوقت T	عمود مضيء	
	جدار العزل الحراري الجانبي (الأبعاد بمجرد التركيب + 54 ملم)	
معلومات إضافية (متوافقة مع ماكس وماكس برو)	شفاط التكييف	
الارتفاع: 240 ملم	شفاط كونفو فينت 4 (النماذج الكهربائية)	
الارتفاع: 240 ملم - للاستخدام مع مجموعة التراس	شفاط كونفو فينت 4 (الموديلات الكهربائية)	
الارتفاع: 373 ملم	شفاط كونفو فينت +4 (النماذج الكهربائية)	
الارتفاع: 373 ملم - للاستخدام مع مجموعة التراس	شفاط كونفو فينت +4 (النماذج الكهربائية)	
نموذج إضافي للتصفية لتقليل إطلاق الدخان والرائحة	مكتف أمامي (خيار لكونفو فينت ConvoVent فقط)	
	إضاءة لكونفو فينت 4 ConvoVent و كونفونت 4+	

معلومات إضافية	التخصيص	
لتثبيت رجلي الجهاز بشكل آمن على الأرض	قواعد للتثبيت على الأرضيات	
يضمن تباعدًا آمنًا بين أفران العربات والجدار الذي يتم تركيبها عليه، بمقدار 100 ملم	فاصل حائطي لفرن العربة	
يضمن تباعدًا آمنًا بين أفران العربات والجدار الذي يتم تركيبها عليه، بمقدار 200 ملم	فاصل حائطي لفرن العربة	

20.20		20.10		12.20		10.20		10.10		6.20		6.10	
السعر باليورو بدون احتساب ضريبة القيمة المضافة	المرجع	السعر باليورو بدون احتساب ضريبة القيمة المضافة	المرجع	السعر باليورو بدون احتساب ضريبة القيمة المضافة	المرجع	السعر باليورو بدون احتساب ضريبة القيمة المضافة	المرجع	السعر باليورو بدون احتساب ضريبة القيمة المضافة	المرجع	السعر باليورو بدون احتساب ضريبة القيمة المضافة	المرجع	السعر باليورو بدون احتساب ضريبة القيمة المضافة	المرجع
1233	3455896	1233	3455896	1233	3455896	1233	3455896	1233	3455896	1233	3455896	1233	3455896
651	3455855	545	3455854	518	3455853	494	3455852	432	3455850	371	3455851	338	3455849
8211	3455873	6989	3455872	8211	3455873	7513	3455871	6291	3455870	7513	3455871	6291	3455870
-	-	-	-	-	-	7864	3455875	6641	3455874	7864	3455875	6641	3455874
11707	3455879	10483	3455878	11707	3455879	11009	3455877	9785	3455876	11009	3455877	9735	3455876
-	-	-	-	-	-	11357	3455881	10134	3455880	11357	3455881	10134	3455880
1314	3455893	1052	3455892	1314	3455893	1314	3455893	1052	3455892	1314	3455893	1052	3455892
618	3455895	441	3455894	618	3455895	618	3455895	441	3455894	618	3455895	441	3455894

20.20		20.10		12.20	
السعر باليورو بدون احتساب ضريبة القيمة المضافة	المرجع	السعر باليورو بدون احتساب ضريبة القيمة المضافة	المرجع	السعر باليورو بدون احتساب ضريبة القيمة المضافة	المرجع
111	2664128	111	2664128	111	2664128
تحت التسعيرة	تحت التسعيرة	تحت التسعيرة	تحت التسعيرة	تحت التسعيرة	تحت التسعيرة
تحت التسعيرة	تحت التسعيرة	تحت التسعيرة	تحت التسعيرة	تحت التسعيرة	تحت التسعيرة

أطباق وصواني الأطعمة

إنتاجية عالية لجميع أنواع الطهي بالفرن



فعالة
ومستدامة

مجموعة قوية وفعالة ومستدامة

تتميز ألواح وصواني الأطعمة لأينوديس المصنوعة من الألومنيوم المصبوب يدويًا بقاعدة بسماك 9 ملم مما يضمن توزيعًا موحدًا للحرارة والحفاظ على درجة حرارة الطبق أو الدرج على المدى الطويل. المادة مقاومة للحرارة بشكل طبيعي، مما يسمح بطهي الوصفات بشكل أسرع والحفاظ عليها ساخنة لفترة أطول، مع ضمان نتائج الطهي المثالية.

يتم تطبيق طبقة من ثاني أكسيد التيتانيوم على سبائك الألومنيوم مما يمنحها المتانة ومقاومة الخدوش. يتم بعد ذلك إضافة طبقتين إضافيتين من الطلاء، واحدة لمكافحة التآكل، والأخرى لتقوية الطلاء. وأخيرًا، يتم تطبيق لوتان®، وهو طلاء خالٍ من حمض بيرفلورو الأوكتانويك (PFOA) بنسبة 100% مما يضمن الالتصاق وقابلية التنظيف.

يصبح استخدام الدهون غير ضروري في معظم الحالات، وتزداد كفاءة الطهي بمقدار عشرة أضعاف بفضل هذه المادة التي حصلت على شهادة أداء الطاقة من الفئة "أ" الصادرة عن جمعية الفحص الفني الألمانية TÜV.

مجموعة واسعة من الأطباق والصواني المناسبة لجميع أنواع الطهي: مطهية على نار هادئة، محمرة، محمصة، مشوية، ...

النماذج متوفرة بثلاثة أبعاد: جي إن 1/1 و جي إن 3/2 و 400X600 وبتشطيبات متعددة للتكيف مع أنواع الطهي المختلفة.

صواني الخبز الملساء أو ذات الوجهين، وصينية المعجنات، وصينية الشواء، وشواية البيتزا، وصواني جاسترونورم بعمقين (20 أو 55 ملم) مع حجرة مفردة أو مزدوجة، مع علامة متقاطعة "على الطراز الأمريكي" أو شواية مضلعة مستقيمة ...

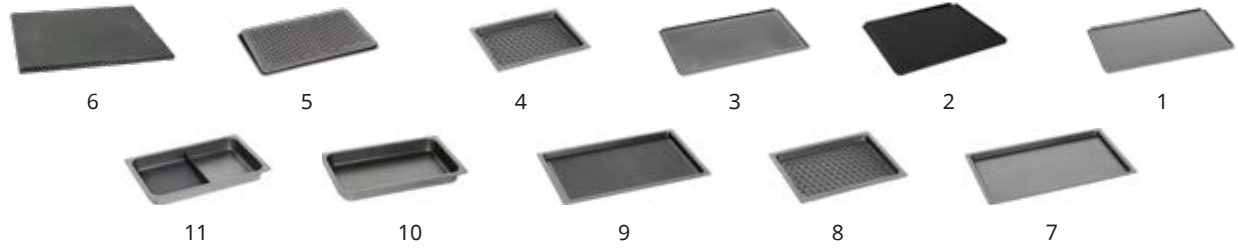

الأبعاد المتاحة						التخصيص
سعر الوحدة بدون احتساب ضريبة القيمة المضافة	إي إن	سعر الوحدة بدون احتساب ضريبة القيمة المضافة	جي إن 3/2	سعر الوحدة بدون احتساب ضريبة القيمة المضافة	جي إن 1-1	
400x600 ملم		325x354 ملم		325x530 ملم		
77	-ENO 6040-BBL-2	71	-ENO 3733-BBL-2	69	-ENO 5333-BBL-3	1 صينية طهي ناعمة لا تلتصق
116	-ENO 6040-WBL	83	-ENO 3733-WBL	110	-ENO 5333-WBL	2 صينية خبز ناعمة ذات وجهين - غير قابلة للالتصاق (جانب واحد بحافة مرتفعة، وجانب به أخدود)
77	-ENO 6040-BBL-1	71	-ENO 3733-BBL-1	71	-ENO 5333-BBL-1	3 صينية المعجنات - غير لاصقة مثقوبة
-	-	145	-ENO 13733-BBQ	188	-ENO 15333-BBQ	4 صفيحة شواء حرارية، غير لاصقة
-	-	-	-	188	-ENO 15333-BBQ-R	5 صفيحة شواء مخزومة حرارية غير لاصقة
218	-ENO 16040-G	142	-ENO 13733-G	188	-ENO 15333-G	6 شواية بيتزا حرارية، غير لاصقة
-	-	161	-ENO 23733	221	-ENO 25333	7 صينية مقاومة للحرارة، غير لاصقة، عمق 20 ملم
-	-	131	-ENO 13733-BBQ	221	-ENO 25333-BBQ	8 صينية مقاومة للحرارة عمق غير لاصق 20 ملم - علامة متقاطعة "على الطريقة الأمريكية".
-	-	161	-ENO 23733-جريل	221	-ENO 25333-جريل	9 صينية مقاومة للحرارة، غير لاصقة - عمق شواية مزلعة مستقيمة 20 ملم
-	-	-	-	247	-ENO 55333	10 صينية مقاومة للحرارة، غير لاصقة، عمق 55 ملم
-	-	-	-	329	-ENO 55333-GS	11 صينية مقاومة للحرارة، غير لاصقة - 2/1 أملس، 3/1 مضلع - العمق 55 ملم

إكسسوارات

صفائح، وشبكات، وحاويات

إي إن/بي أم		جي إن 3/2		جي إن 1/1		جي إن 1/2		التخصيص	السعر باليورو بدون احتساب ضريبة القيمة المضافة
المرجع	السعر باليورو بدون احتساب ضريبة القيمة المضافة	المرجع	السعر باليورو بدون احتساب ضريبة القيمة المضافة	المرجع	السعر باليورو بدون احتساب ضريبة القيمة المضافة	المرجع	السعر باليورو بدون احتساب ضريبة القيمة المضافة		
-	-	-	-	-	-	-	-	صينية ستانلس ستيل مثقبة عمق 40 ملم	
-	-	-	-	57	BF11055	-	-	صينية ستانلس ستيل مثقبة عمق 55 ملم	
-	-	59	BF23065	51	BF11065	132	BF21065	صينية ستانلس ستيل مثقبة عمق 65 ملم	
-	-	-	-	84	BFL11100	191	BFL21100	صينية ستانلس ستيل مثقبة عمق 100 ملم	
-	-	-	-	109	BFL11150	-	-	صينية ستانلس ستيل مثقبة عمق 150 ملم	
-	-	30	CO23000	39	CO11000	87	CO21000	غطاء بمقبض	
-	-	129	3013028	300	3004034	-	-	صفحة جرانيت مطلي بالمينا عمق 40 ملم	
-	-	-	-	159	3013030	-	-	صفحة جرانيت مطلي بالمينا عمق 60 ملم	
-	-	-	-	44	BA11020	92	BA21020	صينية كاملة من الفولاذ المقاوم للصدأ، عمق 20 ملم	
-	-	35	BA23040	47	BA11040	91	BA21040	صينية كاملة من الفولاذ المقاوم للصدأ، عمق 40 ملم	
-	-	-	-	51	BA11055	-	-	صينية كاملة من الفولاذ المقاوم للصدأ، عمق 55 ملم	
-	-	44	BA23065	51	BA11065	99	BA21065	صينية كاملة من الفولاذ المقاوم للصدأ، عمق 65 ملم	
-	-	-	-	47	BA11100	115	BA21100	صينية كاملة من الفولاذ المقاوم للصدأ، عمق 100 ملم	
26	201300-IP	31	30175	23	200261-IP	44	30151	شبكة من الفولاذ المقاوم للصدأ	
-	-	-	-	27	200061-IP	44	200062-IP	شبكة معززة من الفولاذ المقاوم للصدأ	
-	-	278	3055638	164	3055637	-	-	الكوفريت، طلاء غير لاصق - عمق 40 ملم	
129	3055635	300	3004034	84	3055633	-	-	صفحة مثقبة غير لاصقة	
				315	3417011			مجمع الشحوم للفرن جي إن 1/1*	
						320	3417014	مجمع الشحوم لفرن الطاولة جي إن 2/1	
						327	3417098	مجمع الشحوم للفرن بالعربة جي إن 2/1	

* (باستثناء مجموعة ميني)

20.20	20.10	12.20	10.20	10.10	6.20	6.10	6.10 ميني 2 في 1	10.10 ميني*	6.10 ميني*	6.06 ميني*	المرجع	معلومات تكميلية	التخصيص
-	388	-	-	388	-	388	-	-	-	-	3418674	بالنسبة للخنوص والحمل	المغزل الأفقي الخاص
-	-	-	-	1212	-	-	-	-	-	-	3418914	بالنسبة للخنوص والحمل	مغزل عمودي
-	-	1734	-	-	-	-	-	-	-	-	3403925	بالنسبة للخنوص والحمل	
-	1734	-	-	-	-	-	-	-	-	-	3417028	بالنسبة للخنوص والحمل	
1734	-	-	-	-	-	-	-	-	-	-	3403923	بالنسبة للخنوص والحمل	
-	347	-	-	347	-	347	347	347	347	-	3317563	مع 13 إزميل	لطقم أسياخ
-	223	-	-	223	-	223	223	223	223	-	3317571	بدون إزميل	
347	-	347	347	-	347	-	-	-	-	-	3417578	مع 12 إزميل	
223	-	223	223	-	223	-	-	-	-	-	3417579	بدون إزميل	

السعر باليورو بدون احتساب ضريبة القيمة المضافة	المرجع	معلومات تكميلية	التخصيص
84	3030197	بالنسبة لـ 5 دجاجات جي إن 2/3	شواية الدجاج
88	3030195	بالنسبة لـ 6 دجاجات جي إن 1/1	
102	3030196	بالنسبة لـ 8 دجاجات جي إن 1/1	

السعر باليورو بدون احتساب ضريبة القيمة المضافة	المرجع	معلومات تكميلية	التخصيص
18	3317568	لطقم الأسياخ	دبوس فردي
23	3007035	زوج 1	قفازات الحماية الحرارية

التنظيف

معالجة المياه

طقم إمدادات المياه				
التخصيص	معلومات إضافية	المحتوى	المرجع	السعر باليورو بدون احتساب ضريبة القيمة المضافة
	طقم بسيط لإمداد المياه (إذا كان منقي الماء موجودًا)	1 أنبوب على شكل حرف T 1 أنبوب توصيل (2 م)	3423745	121
	طقم إمداد المياه المزدوج (في حالة توفر الماء العذب والماء العسر)	2 أنابيب توصيل (2 م) 2 في 1 على أنبوب الماء والمنقي	3423747	112
	طقم إمدادات المياه: ميني	توصيل 10.10/6.10/6.06 على انبوب ماء	3429190	93
	طقم تركيب مياه الصرف الصحي	ل 6.06 ميني/6.10 ميني/10.10 ميني	3416709	81
	طقم تركيب مياه الصرف الصحي	من 6.10 إلى 20.20	3416730	88

معالجة المياه عن طريق إزالة الكربون (خرطوشة مضادة للرواسب الكلسية يمكن التخلص منها)			
التخصيص	معلومات إضافية	المرجع	السعر باليورو بدون احتساب ضريبة القيمة المضافة
نقاوة البخار 450	للأفران ميني OES 6.06	-	1038
خرطوشة الاستبدال		1000653	228
نقاوة البخار 600	للأفران 6 و 10 مستويات	-	1310
خرطوشة الاستبدال		1000252	430
نقاوة البخار 1200	للأفران ذات العربات	-	1557
خرطوشة الاستبدال		1000231	420

الصيانة اليدوية والتنظيف الآلي			
التخصيص	معلومات إضافية	المرجع	السعر باليورو بدون احتساب ضريبة القيمة المضافة
	إينوكليينفورت ماكس 10 لترات	-	108
	إينوكليين سي 4 - 1 لتر	-	63
	إينوكال	-	67
	كونفو كليين فورت إس جرابات	3050883	136
	كونفو كير إس جرابات	3050882	136
	رشاش ضغط عالي	3007025	80

خشب التدخين			
التخصيص	معلومات إضافية	المرجع	السعر باليورو بدون احتساب ضريبة القيمة المضافة
	خشب التدخين لكونفو سموكبير	BTOK48	96
	خشب التدخين لكونفو سموكبير	BTHC48	96
	خشب التدخين لكونفو سموكبير	BTCH48	96

حلول تكنولوجيا المعلومات توصيل الشبكات بأمان

للأجهزة المزودة بميزة التحكم إيبي تاتش وإيبي ديل

كونفوكونكت (اتصل بنا)

توفر حزمة برامج كونفوكونكت حلاً كاملاً لإدارة نظام تحليل المخاطر ونقطة التحكم الحرجة (HACCP) وإدارة الفرن المدمج. يتم تثبيت البرنامج على جهاز الكمبيوتر ويمكن استخدامه مع كونفوثيرم 4، ولأجهزة من سلسلة 3+ إيبي تاتش وعالم إيبي تاتش ميني.

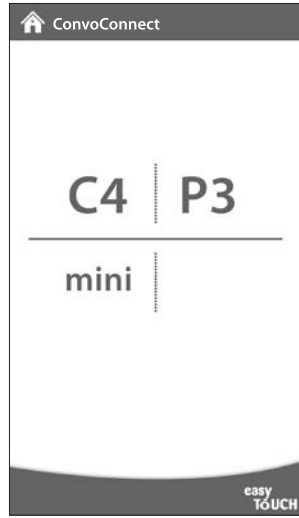

إدارة برامج الطهي

- إمكانية توصيل جميع أجهزة كونفوثيرم 4 الخاصة بك بنفس جهاز الكمبيوتر
- مراقبة وإدارة الأفران المختلفة من جهاز الكمبيوتر
- يمكنك كتابة برامج الطبخ وتشغيلها وتحميلها وإدارتها بسهولة

عارض تحليل المخاطر ونقاط المراقبة الحرجة

لعرض بيانات نظام تحليل المخاطر ونقاط المراقبة الحرجة (HACCP) ببساطة، ثم تصديرها وإدارتها على جهاز الكمبيوتر. يتم تخزين بيانات نظام تحليل المخاطر ونقطة التحكم الحرجة (HACCP) على جهاز التحكم بالجهاز (لمدة 10 أيام على الأقل) ويمكن قراءتها في أي وقت. الاتصال الدائم ليس ضرورياً.

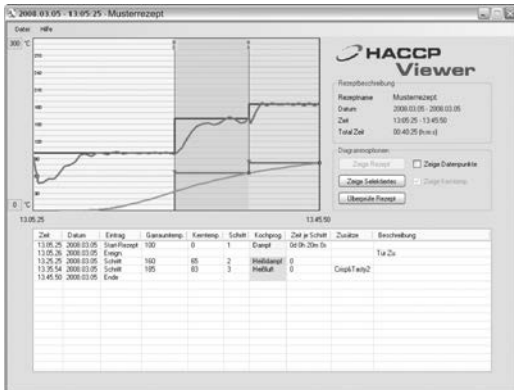

عارض تحليل المخاطر ونقاط المراقبة الحرجة مع إظهار الوصفة

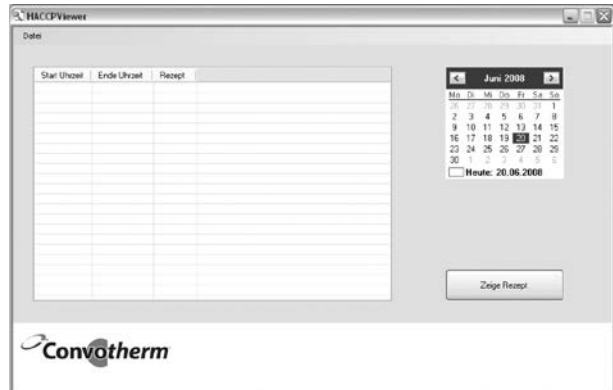

الشاشة الرئيسية ضمن ارض تحليل المخاطر ونقاط المراقبة الحرجة



فهرس محتويات الطهي السريع

67	أفران الطهي السريع
68	أفران C12e عالية السرعة جدًا
70	أفران C12 عالية السرعة جدًا
72	أفران C16 عالية السرعة جدًا
74	إكسسوارات

أفران الطهي السريع

منتجات مبتكرة



مزودة بتقنية
إيزي تاتش

منذ أكثر من 60 عامًا، تعمل ميري شيف Merrychef على تطوير منتجات مبتكرة. واليوم، أصبحت تكنولوجيا الطهي المتسارع أكثر كفاءة وفعالية وملاءمة لاحتياجات تقديم الطعام. إن إطلاق مجموعة كوني إكس connex الجديدة المزودة بتقنية إيزي تاتش ووضع توفير الطاقة والأمان الذي توفره جدرانها الباردة بالإضافة إلى سياسة التدريب الخاصة بنا يضمن حصولك على أفضل استثمار.

أسباب وجيهة لاختيار فرن ميري شيف MERRYCHEF

- شطيرة ساخنة في 40 ثانية!
- فطيرة تفاح خام ساخنة في دقيقة و40 دقيقة!
- شريحة لحم السلمون في دقيقة و20!
- استخدام مبسط مع نظام إيزي تاتش ووظيفة بريس & غو
- توفير الطاقة بنسبة 25%

أفران الطهي السريع

C16 ,C12 - C12eco



الطهي السريع

نماذج	C16-I / C16-B	C12-I / C12-B	C12eco
الأبعاد الخارجية الطول x العمق x الارتفاع بملم	619 x 683.4 x 458.8	641.2 x 356.2 x 619	588 x 538 x 407
الأبعاد الداخلية الطول x العمق x الارتفاع بملم	412.8 x 412.8	311 x 311	311 x 311
تكنولوجيا			
الحمل الحراري	✓	✓	✓
الميكروويف	✓	✓	✓
الهواء الزائد الضغط (الاصطدام)	✓	✓	✓
عامل حفاز	✓	✓	✓
لقوة:		القوة القياسية	
الحمل الحراري	3200 واط	2200 واط	2200 واط
الميكروويف	2000 واط	1000 واط	800 واط
طرق الطهي			
الطهي الشوي، إعادة التسخين	✓	✓	✓
بيتزا	قطر 40	قطر 30	قطر 30
الطاقة المثبتة			
	ثلاث أطوار 400 فولت / 32 أمبير	طور واحد 230 فولت / 16 أمبير	طور واحد 230 فولت / 16 أمبير
التصميم المتاح			
الأسود	✓	✓	✓
الفولاذ المقاوم للصدأ	✓	✓	-

أسرع بـ 10 مرات من الفرن التقليدي

فرن عالي السرعة

- سهولة الوصول من الواجهة الأمامية إلى فلتر الهواء
- الحاصل على براءة اختراع
- متصل عبر واي فاي
- شاشة عريضة 7 إنش عالية الدقة
- نظام إيزي تاتش 2.0
- تجويف كبير: 30.5 سم × 30.5 سم
- الخارج بارد



C12eco

تم تصميم فرننا المدمج والأنيق ليمنح أي شركة إمكانية الوصول إلى المعدات الاحترافية عالية السرعة وتقديم الأطباق الساخنة والمتسقة بسرعة. سواء كنت تقدم وجبات ساخنة لأول مرة أو تقوم بتوسيع القائمة الخاصة بك، فإن ميري شيف كوني إكس® 12 إيكو هو جهاز متعدد الاستخدامات يمكنه طهي الأطعمة الطازجة أو المجمدة وشويها وإعادة تسخينها. انه حقا يستطيع أن يفعل أي شيء!

المواصفات	
الطرز	C12eco
الحمل الحراري / الميكروويف	2200 واط / 800 واط
الطاقة القصوى	2990 واط
تغذية كهربائية	240 فولت 50 هرتز
نوع القابس	16 / 13 أ
الأبعاد الداخلية الطول × العمق بملم	311×311 ملم
الأبعاد الخارجية الطول × العمق × الارتفاع بملم	588x 538 x 407
السعر باليورو بدون احتساب ضريبة القيمة المضافة	9990

اكسسوارات متضمنة

صينية طبخ مسطحة
مرجع: DC0322
الأبعاد: الارتفاع 4 × الطول
304 × العمق 304 ملم

صينية الطبخ
مرجع: 32Z4080
الأبعاد: الارتفاع 15 × الطول
286 × العمق 286 ملم

مجرفة البيتزا ذات جوانب
مرجع: SR318
الأبعاد: الطول 298 ×
العمق 300 ملم

صينية طبخ مسطحة
مرجع: DC0322
الأبعاد: الارتفاع 4 × الطول
304 × العمق 304 ملم



أورو بدون احتساب ضريبة القيمة المضافة	مرجع	الأبعاد / الوحدة		
278	DC0322	الارتفاع 4 × الطول 304 × العمق 304 ملم	صفيحة طهي ناعمة/سلسلة	
110	DC0327	الارتفاع 4 × الطول 304 × العمق 304 ملم	صفيحة طهي شواية	
153	SR318	الطول 298 × العمق 300 ملم	مجرفة البيتزا ذات جوانب	
28	BA14065	عمق 4/1 65 ملم.	صينية	
51	32Z4024U	750 مل	منظف الأفران مرجع	
120	32Z4088	الطول 285 × العمق 285 ملم	ورق الطهي (البيج)	
29	32Z4096		ورق الطهي (أخضر)	
117	32Z4160		ورق الطهي (بنفسجي)	
120	32Z4089	الارتفاع 13 × الطول 140 × العمق 140 ملم	سلة طهي كبيرة الحجم 4/1 (سوداء)	
113	32Z4123		سلة طهي كبيرة الحجم 4/1 (أحمر)	
117	32Z4095		سلة طهي كبيرة الحجم 4/1 (أخضر)	
113	32Z4125		سلة طهي كبيرة الحجم 4/1 (أزرق)	
141	32Z4090	الارتفاع 13 × الطول 140 × العمق 140 ملم	صينية طهي مقاس 2/1 (سوداء)	
138	32Z4094		صينية طهي مقاس 2/1 (أخضر)	
199	32Z4097	الارتفاع 25 × الطول 279 × العمق 178 ملم	صينية طهي أعمق مقاس 2/1	
199	32Z4098		صينية طهي أعمق مقاس 2/1	
199	32Z4099		صينية طهي أعمق مقاس 2/1	
126	32Z4076		صينية طهي أعمق مقاس 2/1	
160	32Z4080	الارتفاع 13 × الطول 280 × العمق 280 ملم	صينية طهي كبيرة الحجم (سوداء)	
160	32Z4100		صينية طهي كبيرة الحجم (أحمر)	
160	32Z4093		صينية طهي كبيرة الحجم (أخضر)	
160	32Z4101		صينية طهي كبيرة الحجم (أزرق)	
160	32Z4159		صينية طهي كبيرة الحجم (بنفسجي)	
160	32Z4150		صينية طهي كبيرة الحجم (بيج)	
152	32Z4161	الارتفاع 13 × الطول 279 × العمق 279 ملم	صفيحة الطهي - قاعدة رفيعة (رمادية)	
152	32Z4164		صفيحة الطهي - قاعدة رفيعة (بنفسجي)	
160	32Z4081	الارتفاع 13 × الطول 279 × العمق 279 ملم	صفيحة طهي (سوداء) شبكية الشكل	
66	32Z4025U	750 مل	حامي الفرن	

سلسلة كوني إكس® C12 الرائد في الطهي السريع

20 مرة أسرع من
أي فرن تقليدي

فرن ذو سرعة عالية جدا

إيزي تاتش
هواء مضغوط + ميكروويف

- هيكل من الفولاذ المقاوم للصدأ
- نظام إيزي تاتش®
- وظيفة بريس & غو
- وظيفة التشخيص المدمجة
- وضع التبريد
- تحديث برامج الطبخ بالمفتاح يو اس بي USB او واي فاي



C12-I



C12-B

تتوفر مجموعة ميريشيف كونيكس® من الفولاذ المقاوم للصدأ أو أسود الكربون مع تجويف مقاس 12 إنش. يسمح لك هذا التجويف الأكبر حجمًا بتقديم أطباق متسقة وعالية الجودة عند الطلب، بالإضافة إلى الطهي على دفعات للحفاظ على ارتفاع الطلب على المواد الغذائية، وإدارة التقلبات في الطلب وتجنب قوائم الانتظار.

المواصفات	الطرز
C12-أسود أو C12-إينوكس	
2200 واط / 1000 واط	الحمل الحراري / الميكروويف
2990 واط	الطاقة القصوى
220-230 فولت - 50 هرتز	تغذية كهربائية
13 أ	نوع القابس
311x 311	الأبعاد الداخلية الطول x العمق بلمم
619 x 356.2 x 641.2	الأبعاد الخارجية الطول x العمق x الارتفاع بلمم
14900	السعر باليورو بدون احتساب ضريبة القيمة المضافة

اكسسوارات متضمنة

صينية الطهي x2

مرجع:
الأبعاد الارتفاع 15 × الطول 286
× العمق 286 ملم



مجرفة البيتزا ذات جوانب

مرجع:
الأبعاد الطول 298
× العمق 300 ملم



صينية طبخ مسطحة

مرجع:
الأبعاد الارتفاع 6 × الطول 400
× العمق 400 ملم



طلاء طهي غير لاصق (بيج) x2

مرجع:
الأبعاد الطول 285
× العمق 285 ملم



صينية

مرجع: BA14065
الأبعاد عمق 4/1 65 ملم.



سلسلة كوني إكس® إكسسوارات C12

صينية طهي كبيرة الحجم
الارتفاع 13 × الطول 279 × العمق 279 ملم
المرجع: (سوداء) 32Z4080
المرجع: (أحمر) 32Z4100
المرجع: (خضراء) 32Z4093
المرجع: (زرقاء) 32Z4101
المرجع: (بنفسجي) 32Z4159
المرجع: (بيج) 32Z4150

160
أورو بدون
احتساب
ضريبة القيمة
المضافة

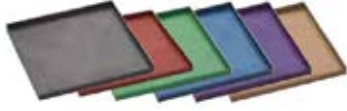

صفيحة الطهي - قاعدة رفيعة
الارتفاع 13 × الطول 279 × العمق 279 ملم
المرجع: (رمادية) 32Z4161
المرجع: (بنفسجي) 32Z4164

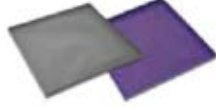

152
أورو بدون
احتساب ضريبة
القيمة المضافة

صفيحة طهي (سوداء) شبكية الشكل
الارتفاع 13 × الطول 279 × العمق 279 ملم
المرجع: 32Z4081

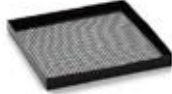

160
أورو بدون احتساب
ضريبة القيمة المضافة

اللوحة الخلفية للفرن
(الفولاذ المقاوم للصدأ أو الأسود)
الارتفاع 50 × الطول 591 × العمق 355 ملم
المرجع: (الفولاذ المقاوم للصدأ) PSB2115
المرجع: (بيج) PSB2116

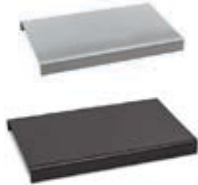

464
أورو بدون
احتساب ضريبة
القيمة المضافة

طلاء طهي غير لاصق
الطول 285 × العمق 285 ملم
المرجع: (البيج) 32Z4088
المرجع: (خضراء) 32Z4096
المرجع: (بنفسجي) 32Z4160

أورو بدون
احتساب
ضريبة
القيمة
المضافة



صينية طهي مقاس 4/1
الارتفاع 13 × الطول 140 × العمق 140 ملم
المرجع: (سوداء) 32Z4089
المرجع: (أحمر) 32Z4123
المرجع: (خضراء) 32Z4095
المرجع: (زرقاء) 32Z4125

أورو بدون
احتساب
ضريبة
القيمة
المضافة



صينية طهي مقاس 2/1
الارتفاع 13 × الطول 140 × العمق 140 ملم
المرجع: (سوداء) 32Z4090
المرجع: (خضراء) 32Z4094

أورو بدون
احتساب
ضريبة
القيمة
المضافة



صينية طهي أعمق مقاس 2/1 - الارتفاع 25
× الطول 279 × العمق 178 ملم
المرجع: (حمر) 32Z4097
المرجع: (خضراء) 32Z4098
المرجع: (زرقاء) 32Z4099
المرجع: (بيج) 32Z4076

أورو بدون
احتساب
ضريبة
القيمة
المضافة

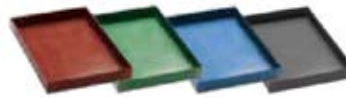

صفيحة طهي ناعمة/سلسة
مرجع: DB0739
الأبعاد: الارتفاع 6
× الطول 400
× العمق 400 ملم

329 أورو بدون احتساب
ضريبة القيمة المضافة

صفيحة طهي ناعمة/مضلعة
مرجع: DB0719
الأبعاد: الارتفاع 6 × الطول 300
× العمق 300 ملم

410 أورو بدون
احتساب ضريبة
القيمة المضافة



مجرفة البيتزا ذات جوانب
مرجع: SR318
الأبعاد: الطول 298
× العمق 300 ملم



153 أورو
بدون احتساب
ضريبة القيمة المضافة



صينية
مرجع: BA14065
الأبعاد: عمق 4/1 65 ملم.

28 أورو بدون احتساب
ضريبة القيمة المضافة

حامي الفرن
مرجع: 32Z4025U
الوحدة - 750 مل



66 أورو بدون احتساب
ضريبة القيمة المضافة

منظف الأفران
مرجع: 32Z4024U
الوحدة - 750 مل



51 أورو بدون احتساب
ضريبة القيمة المضافة

إكسسوارات بايني

تقوم المجرفة (المتضمنة)
بتحريك الطعام بين صفيحة
الشواية العلوية والصفيحة
السفلية.

عند إزالة المجرفة، تنخفض
الشواية لضغط الأكل.



صينية الطبخ بالضغط على البانيني
الأبعاد: الارتفاع 17.8 × الطول 290 × العمق 230 ملم
المرجع: 32Z4186



245 أورو بدون
احتساب ضريبة
القيمة المضافة

طلاء طهي بايني غير لاصق
الأبعاد: الطول 235 × العمق 292 ملم
المرجع: 32Z4153



32 أورو
بدون احتساب
ضريبة القيمة المضافة

990
أورو بدون
احتساب ضريبة
القيمة المضافة

ماكينة تحضير البانيني ذات الفتحة المنخفضة
مع لوحة سفلية مسطحة
الأبعاد: الطول 302.2 ملم
فتحة علوية: 79 ملم إغلاق علوي: 30 ملم
مرجع: PSR163

990
أورو بدون
احتساب ضريبة
القيمة المضافة

ماكينة تحضير البانيني ذات فتحة عالية ذات
صفيحة شواية الطهي
الأبعاد: الطول 302.2 ملم
فتحة علوية: 79 ملم إغلاق علوي: 30 ملم
مرجع: PSR162

990
أورو بدون
احتساب ضريبة
القيمة المضافة

ماكينة تحضير البانيني ذات الفتحة المنخفضة
مع لوحة سفلية مسطحة
الأبعاد: الطول 302.2 ملم
فتحة علوية: 70.5 ملم إغلاق علوي: 13.5 ملم
مرجع: PSR160

سلسلة كوني إكس® C16 الرائد في الطهي السريع

20 مرة أسرع من
أي فرن تقليدي

فرن ذو سرعة عالية جدا
إيزي تاتش
هواء مضغوط + ميكروويف

- هيكل من الفولاذ المقاوم للصدأ
- نظام إيزي تاتش®
- وظيفة بريس & غو
- وظيفة التشخيص المدمجة
- وضع التبريد
- تحديث برامج الطبخ بالمفتاح يو اس بي USB او واي فاي



C16-I



C16-B

تتوفر مجموعة ميريشيف كوني إكس® من الفولاذ المقاوم للصدأ أو أسود الكربون مع تجويف جديد تمامًا يبلغ 40.5 سم. يسمح لك هذا التجويف الأكبر حجمًا بتقديم أطباق متسقة وعالية الجودة عند الطلب، بالإضافة إلى الطهي على دفعات للحفاظ على ارتفاع الطلب على المواد الغذائية، وإدارة التقلبات في الطلب وتجنب قوائم الانتظار.

المواصفات	الطرز
C16-أسود أو C16-إينوكس	
3200 واط / 2000 واط	الحمل الحراري / الميكروويف
6000 واط	الطاقة القصوى
230-220 فولت - 50 هرتز	تغذية كهربائية
أ32	نوع القابس
412.8x 412.8	الأبعاد الداخلية الطول x العمق بلمم
619x 683.4 x 458.8	الأبعاد الخارجية الطول x العمق x الارتفاع بلمم
17450	السعر باليورو بدون احتساب ضريبة القيمة المضافة

اكسسوارات متضمنة

صينية الطبخ
مرجع: 32Z4175
الأبعاد الارتفاع 15 × الطول 253
× العمق 253 ملم



مجرفة البيتزا ذات جوانب
مرجع: SF326
الأبعاد الطول 398
× العمق 400 ملم



صينية طبخ مسطحة
مرجع: DF0035
الأبعاد الارتفاع 6 × الطول 400
× العمق 400 ملم



طلاء طهي غير لاصق (بيج)
مرجع:
الأبعاد الطول 285
× العمق 285 ملم



صينية
مرجع: BA12100
الأبعاد عمق 65 4/1 ملم.



أورو بدون احتساب ضريبة القيمة المضافة	مرجع	الأبعاد / الوحدة		
640	DF0035	الارتفاع 6 × الطول 400 × العمق 400 ملم	صينية طبخ مسطحة	
255	32Z4175	الارتفاع 15 × الطول 353 × العمق 353 ملم	صينية الطبخ	
51	32Z4024U	750 مل	منظف الأفران	
51	32Z4178	الطول 386 × العمق 386 ملم	طلاء طهي غير لاصق	
215	32Z4176	الارتفاع 19 × الطول 353 × العمق 353 ملم	صفحة طهي (سوداء) شبكية الشكل	
66	32Z4025U	750 مل	حامي الفرن	
153	SF326	الطول 398 × العمق 400 ملم	مجرفة البيتزا ذات جوانب	
40	BA12100	عمق 4/1 65 ملم.	صينية	



إكسسوارات e1S				
الوصف	الرمز	الأبعاد (الارتفاع × العرض × العمق)	السعر باليورو بدون احتساب ضريبة القيمة المضافة	
1 صينية طهي ناعمة	DC0322	4 × 304 × 304 ملم	278	
2 سلة طهي سوداء كاملة	32Z4080	13 × 279 × 279 ملم	160	
3 ورق طهي غير لاصقة - الوحدة	32Z4088	285 × 285 ملم	30	
4 شبكة	DC0327	6 × 304 × 304 ملم	110	
5 مجرفة ذات جوانب	SR318	300 × 298 ملم	153	
6 ملعقة مسطحة كبيرة	32Z4034	100 × 79 × 300 ملم	117	
7 منظم الفرن - الوحدة	32Z4024U	750 مل	51	
8 منتج حماية الفرن - الوحدة	32Z4025U	750 مل	66	

إكسسوارات e2S				
الوصف	الرمز	الأبعاد (الارتفاع × العرض × العمق)	السعر باليورو بدون احتساب ضريبة القيمة المضافة	
9 صفيحة طهي ناعمة (لجهاز E2S الذي تم شراؤه اعتبارًا من يناير 2019)		6 × 300 × 300 ملم	329	
10 صفيحة طهي مضلعة (لجهاز E2S الذي تم شراؤه اعتبارًا من يناير 2019)	DB0719	6 × 300 × 300 ملم	410	
11 صفيحة طهي ناعمة (لجهاز E2S الذي تم شراؤه قبل يناير 2019)	PSB3108	42 × 306 × 308 ملم	278	
12 صفيحة طهي مضلعة (لجهاز E2S الذي تم شراؤه قبل يناير 2019)	PSB3117	42 × 306 × 308 ملم	284	
2 سلة طهي سوداء كاملة	32Z4080	13 × 279 × 279 ملم	160	
13 سلة طهي كاملة	32Z4081	13 × 279 × 279 ملم	160	
3 ورق طهي غير لاصقة - الوحدة	32Z4088	285 × 285 ملم	30	
5 مجرفة ذات جوانب	SR318	300 × 298 ملم	153	
6 ملعقة مسطحة كبيرة	32Z4034	100 × 79 × 300 ملم	117	
7 منظم الفرن - الوحدة	32Z4024U	750 مل	51	
8 منتج حماية الفرن - الوحدة	32Z4025U	750 مل	66	
14 لوحة خلفية سوداء	SB248	50 × 355 × 591 ملم	464	
15 لوحة خلفية حمراء	SB247	50 × 355 × 591 ملم	464	
16 لوحة خلفية ملونة من الفولاذ المقاوم للصدأ	SB272	50 × 355 × 591 ملم	464	

إكسسوارات e2FX				
الوصف	الرمز	الأبعاد (الارتفاع × العرض × العمق)	السعر باليورو بدون احتساب ضريبة القيمة المضافة	
17 صينية طهي ناعمة	32Z4044	300 × 237 × 300 ملم	267	
18 صينية طهي مضلعة	32Z4053	300 × 237 × 300 ملم	251	
19 سلة طهي سوداء كاملة	32Z4076	25 × 183 × 285 ملم	126	
20 سلة طهي مثقوبة	32Z4046	25 × 183 × 285 ملم	126	
21 مجرفة بدون جوانب	SR312	300 × 215 × 300 ملم	187	
6 ملعقة مسطحة كبيرة	32Z4034	100 × 79 × 300 ملم	117	
7 منظم الفرن - الوحدة	32Z4024U	750 مل	51	
8 منتج حماية الفرن - الوحدة	32Z4025U	750 مل	66	



إكسسوارات e3 و e3C			
السعر باليورو بدون احتساب ضريبة القيمة المضافة	الأبعاد (الارتفاع × العرض × العمق)	الرمز	الوصف
185	297 × 321 × 25 ملم	DX0117	صينية طهي مستطيلة مطلية بالمينا
312	271 × 300 × 15 ملم	40H0230	صينية طهي مستطيلة غير لاصقة
144	قطر 312 ملم وارتفاع 40 ملم	40H0347	صينية طهي دائرية الشكل
210	قطر 312 ملم وارتفاع 25 ملم	40H0240	صفحة مضلعة مستديرة للصينية الدائرية
40	قطر 191 ملم	40H0249	دعامة دائرية للاستخدام مع 40H0347
120	قطر 287 ملم	40H0190	ورق طهي غير لاصقة - الوحدة
148	275 × 323 × 30 ملم	DR0056	شبكة
160	قطر 300 ملم وارتفاع 75 ملم	31Z1234	شواية بيتزا
تحت الطلب	91 × 264 × 25 ملم	SR313	مقبض للاستخدام مع 40H0347 و DX0117
117	300 × 79 × 100 ملم	32Z4034	ملعقة مسطحة كبيرة
51	750 مل	32Z4024U	منتج تنظيف الفرن - الوحدة
66	750 مل	32Z4025U	منتج حماية الفرن - الوحدة

إكسسوارات e4			
السعر باليورو بدون احتساب ضريبة القيمة المضافة	الأبعاد (الارتفاع × العرض × العمق)	الرمز	الوصف
185	297 × 321 × 25 ملم	DX0117	صينية طهي مستطيلة مطلية بالمينا
312	271 × 300 × 15 ملم	40H0230	صينية طهي مستطيلة غير لاصقة
190	290 × 362 × 32 ملم	PVD0907	شبكة داعمة
142	292 × 343 × 25 ملم	32Z4054	سلة طهي مثقوبة
187	311×328 ملم	SR310	مجرفة
تحت الطلب	91 × 264 × 25 ملم	SR313	مقبض للاستخدام مع DX0117
117	300 × 79 × 100 ملم	32Z4034	ملعقة مسطحة كبيرة
51	750 مل	32Z4024U	منتج تنظيف الفرن - الوحدة
66	750 مل	32Z4025U	منتج حماية الفرن - الوحدة

أفران ناقلة

من أجل طهي متجانس دائماً



نظام إمبرنجر للخبز السريع

تتمتع لينكولن بعملية حاصلة على براءة اختراع الأكثر كفاءة في السوق. تعمل نفثات الهواء الساخن ذات الضغط العالي على طرد الهواء البارد وتخترق قلب المنتجات على الفور. توفر تقنية الطهي السريع فاست بايك Fast Bake وقت الطهي بنسبة 30% وتوفر ألواناً أفضل دون الجفاف من خلال الحفاظ على مستوى الرطوبة للمنتجات. لا يوجد انخفاض في درجة حرارة الفرن أثناء الاندفاع، وتوفر الأجهزة الأكثر هدوءاً راحة عمل لا مثيل لها.

توفر لوحة التحكم سهولة كبيرة في الاستخدام بمجرد ضبط الوقت ودرجة الحرارة. تضمن درجات الحرارة الثابتة طهيًا متسقًا، مما يجعلها مثالية للطهي بكميات كبيرة.



مزايا مواقد لينكولن

- مثالية للعمل في تدفق ضيق
- تنظيم السرعة ودرجة الحرارة
- تقليل وقت الطهي بنسبة 30%
- التفكيك السريع للنقل
- أجهزة قابلة للتكديس
- نظام صدم الهواء: تدفق الهواء الساخن فائق الضغط
- تصميم قوي من الفولاذ المقاوم للصدأ
- بساطة لوحة التحكم
- نطاق ممتد لطهي جميع المنتجات
- اتجاه تشغيل الحزام القابل للعكس



LINCOLN

76	أفران ناقله
78	إمبجر الرقمية CTI (نموذج كونترتوب)
79	إمبجر II النسخة الرقمية
80	إمبجر I
81	إمبجر المؤثر المنخفض "التوزيع الكبير"



إمنجر الرقمية CTI

1346 و 2512 و 1353 و 2512

نموذج الطاولة



1353-25126

ملاحظة:

متوفر بثلاثي 230 فولت حسب الطلب الخاص. أرفف مدخل ومخرج 30 سم متضمنة.
عرض السجاد: 406 ملم. ارتفاع الممر: 76 ملم

المواصفات		الطرز
*2512-1346	2512-1353	
3/ 50 /400	3/ 50 /400	تغذية كهربائية فولت/هرتز
6	6	القوة بالكيلواط
457x 797 x 1270	457x 797 x 899	الأبعاد الخارجية الطول x العمق x الارتفاع بملم
100	100	الأوزان بالكيلو
14811	13942	السعر باليورو بدون احتساب ضريبة القيمة المضافة

* قوة 100%

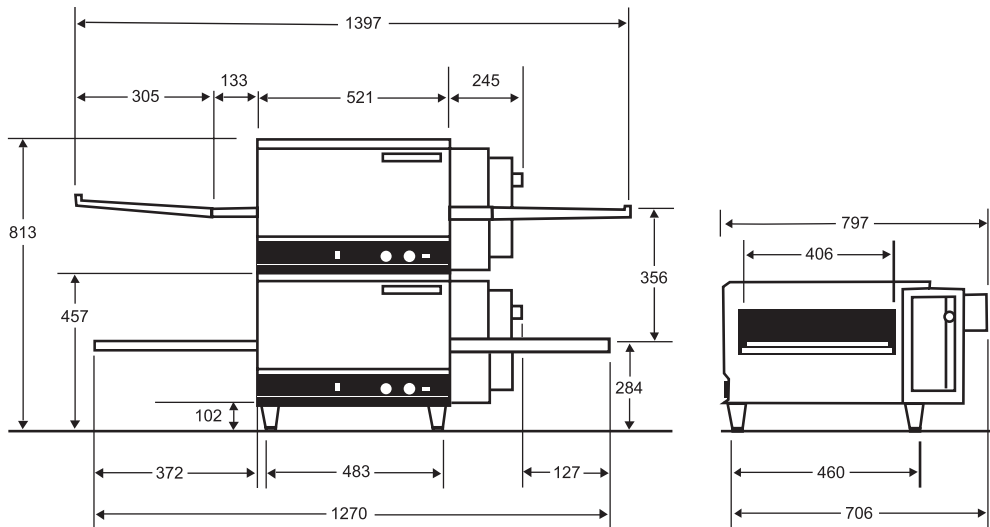

الأبعاد بالملم



غاز البروبان	الغاز الطبيعي	كهربائي
1155-FB1CE	1154-FB1CE	1164-FB1CE
1155-FB2CE	1154-FB2CE	1164-FB2CE
1155-FB3CE	1154-FB3CE	1164-FB3CE

النسخة الرقمية

الطهي السريع

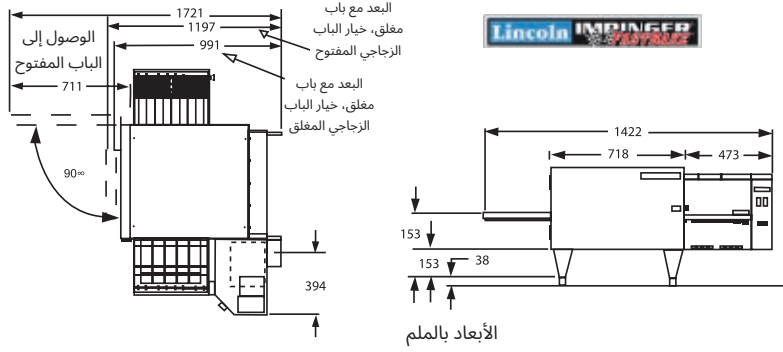

النموذج الكهربائي

يسلم مع دعامة محمولة تشمل الكيبل وحلقات معدنية. متوفر بثلاثي 230 فولت حسب الطلب الخاص. أرفف مدخل ومخرج 30 سم متضمنة. عرض السجاد: 406 ملم. ارتفاع الممر: 76 ملم

المواصفات			الطرز
1164-FB3CE	1164-FB2CE	1164-FB1CE	تغذية كهربائية فولت/هرتز
3/ 50 /400	3/ 50 /400	3/ 50 /400	إجمالي الطاقة كيلوواط
10x 3	10x 2	10	الأبعاد (الطول x العمق x الارتفاع) بملم
1575x 991 x 1422	1511x 991 x 1422	1067x 991 x 1422	الأوزان بالكيلو
660	440	220	السعر باليورو بدون احتساب ضريبة القيمة المضافة
70470	47960	25008	

نموذج الغاز:

يسلم مع دعامة محمولة تشمل الكيبل وحلقات معدنية. مزود الطاقة 2 أمبير لكل مستوى. وصلة الغاز بالجهاز: قطرها 27/20

نموذج الغاز الطبيعي:			نموذج غاز البروبان:
1154-FB3CE	1154-FB2CE	1154-FB1CE	تغذية كهربائية فولت/هرتز
1155-FB3CE	1155-FB2CE	1155-FB1CE	إجمالي الطاقة كيلوواط
1/ 50 /230	1/ 50 /230	1/ 50 /230	الأبعاد (الطول x العمق x الارتفاع) بملم
12x 3	12x 2	12	الأوزان بالكيلو
1575x 991 x 1422	1511x 991 x 1422	1067x 991 x 1422	السعر باليورو بدون احتساب ضريبة القيمة المضافة (نموذج الغاز الطبيعي)
660	440	220	
70470	47960	25008	

الوصف	الرمز	السعر باليورو بدون احتساب ضريبة القيمة المضافة
دعامة إضافية محمولة للنموذج الثلاثي - كلها من الفولاذ المقاوم للصدأ	1124	1686
إطار التراص لسلسلة 1400 - الوزن: 3 كلغ	1126	1002
طقم التجميع من السلسلة 1100 إلى السلسلة 1400، بما في ذلك:		3707
- دعامة من الفولاذ المقاوم للصدأ على العجلات	1012-015	-
- أطقم 4 أرجل	1122	-
- إطار	1126	-
رف المدخل 300 ملم	1140	203
رف المدخل 300 ملم	1141	276

ملاحظة:

يمكن تسليم جميع نماذج إمبينجر II مع لوحات توزيع أو إغلاق لتحسين إعدادات الفرن لتطبيقات محددة (غراتان، خبز محمص، إلخ...) انتباه: اعتمادًا على نوع المنتج المراد معالجته، قد تتغير لوحات التوزيع.



غاز البروبان 1434-FB1E 1434-FB2E	الغاز الطبيعي 1433-FB1E 1433-FB2E	كهربائي 1421-FB1E 1421-FB2E
----------------------------------------	-----------------------------------------	-----------------------------------

إنتاج كبير

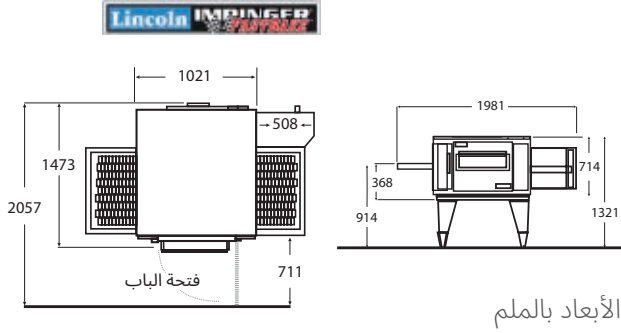

النموذج الكهربائي

يسلم مع دعامة محمولة تشمل الكيبل وحلقات معدنية. درجة الحرارة: من 120 إلى 315 درجة مئوية. مزود طاقة 38 أمبير. أبعاد الناقل: الطول × الارتفاع = 762 × 75 ملم. عرض السجاد: 857 ملم. ارتفاع الممر: 76 ملم

المواصفات		الطرز
1421-FB2E	1421-FB1E	تغذية كهربائية فولت/هرتز
3/ 50 /400	3/ 50 /400	القوة بالكيلوواط
27x 2	27	الأبعاد الخارجية الطول × العمق × الارتفاع بملم
1641x 1438 x 1981	1321x 1438 x 1981	الأوزان بالكغ
nc	390	السعر باليورو بدون احتساب ضريبة القيمة المضافة
تحت التسعيرة	تحت التسعيرة	

نموذج الغاز:

يسلم مع دعامة محمولة تشمل الكيبل وحلقات معدنية. مزود الطاقة 5 أمبير لكل مستوى. وصلة الغاز بالجهاز: قطرها 27/20

نموذج الغاز الطبيعي:		نموذج غاز البروبان:
1433-FB2E	1433-FB1E	تغذية كهربائية فولت/هرتز
1434-FB2E	1434-FB1E	إجمالي الطاقة كيلوواط
1/ 50 /230	1/ 50 /230	الأبعاد (الطول × العمق × الارتفاع) بملم
27x 2	27	الأوزان بالكغ
1641x 1438 x 1981	1321x 1438 x 1981	السعر باليورو بدون احتساب ضريبة القيمة المضافة
nc	390	
تحت التسعيرة	تحت التسعيرة	

خيارات		الوصف
السعر باليورو بدون احتساب ضريبة القيمة المضافة	الرمز	
436	1082	تمديد مدخل أفقي طول الرف 400 ملم
436	1083	تمديد مخرج أفقي طول الرف 400 ملم
2302	1010	دعامة إضافية للطبقات
3208	1012	دعامة إضافية للنموذج البسيط



غاز البروبان	الغاز الطبيعي	كهربائي
1634-FB1E	1633-FB1E	1621-FB1E
1634-FB2E	1633-FB2E	1621-FB2E
1634-FB3E	1633-FB3E	1621-FB3E

إنتاج كبير
2 مناطق تدفئة مستقلة

الطهي السريع

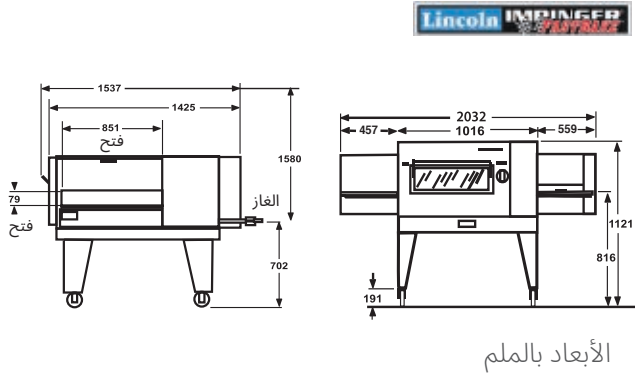

الأبعاد بالملم

النموذج الكهربائي

يسلم مع دعامة محمولة تشمل الكيبل وحلقات معدنية. مزود الطاقة 41 أمبير لكل مستوى. وصلة الغاز بالجهاز: قطرها 27/20

المواصفات			
الطرز	1621-FB3E	1621-FB2E	1621-FB1E
تغذية كهربائية فولت/هرتز	3/ 50 /400	3/ 50 /400	3/ 50 /400
إجمالي الطاقة كيلوواط	29x 3	29x 2	29
الأبعاد (الطول x العمق x الارتفاع) بلم	1686x 1544 x 1975	1610x 1544 x 1975	1121x 1544 x 1975
الأوزان بالكيلو	nc	1000	520
السعر باليورو بدون احتساب ضريبة القيمة المضافة	تحت التسعيرة	تحت التسعيرة	تحت التسعيرة

نموذج الغاز:

يسلم مع دعامة محمولة تشمل الكيبل وحلقات معدنية. مزود الطاقة 2 أمبير لكل مستوى. وصلة الغاز بالجهاز: قطرها 27/20

نموذج الغاز الطبيعي:			
نموذج غاز البروبان:			
تغذية كهربائية فولت/هرتز	1/ 50 /230	1/ 50 /230	1/ 50 /230
إجمالي الطاقة كيلوواط	31x 3	31x 2	31
الأبعاد (الطول x العمق x الارتفاع) بلم	1686x 1544 x 1975	1610x 1544 x 1975	1121x 1544 x 1975
الأوزان بالكيلو	nc	1000	520
السعر باليورو بدون احتساب ضريبة القيمة المضافة	تحت التسعيرة	تحت التسعيرة	تحت التسعيرة

خيارات			
الوصف	الرمز	السعر باليورو بدون احتساب ضريبة القيمة المضافة	
تمديد مدخل أفقي طول الرف 400 ملم	1082	436	
تمديد مخرج أفقي طول الرف 400 ملم	1083	436	
إطار لتثبيت جهاز إمبينجر I أو II على لوف بروفایل	1626	868	



فهرس الحث الكهربائي

@Frédéric Ferranti

84	الحث الكهربائي
85	انستانكتيف لاين
86	انستانكتيف - مواقد الحث الكهربائي
87	انستانكتيف - مقلاة الحث الكهربائي
88	انستانكتيف - لوحة الحث الكهربائي للشواء
90	بايزيك لاين
90	بايزيك - مواقد الحث الكهربائي
91	بايزيك - مقلاة الحث الكهربائي

الحث الكهربائي

صفائح، ووك، ومقالي الشواء، ومقلاة بالزيت



@Frédéric Ferranti

الحث الكهربائي

تقدم إينوديس Enodis أجهزة الحث الكهربائي الجديدة. تغطي مجموعة المنتجات جميع الاحتياجات المتوقعة من أجهزة خدمة الحث الكهربائي: أطباق طهي ذات منطقة واحدة أو اثنتين، أو مقلاة، أو بلانشا، أو مقلاة بالزيت.

إنستك لاين - مواقد لوحية، ومقالي ولوحة شواء بالحث الكهربائي

خط إنتاج يسمح بالتنفيذ فائق السرعة والتحكم في درجة الحرارة في الوقت الفعلي (براءة اختراع RTCS™) والارتفاع السريع في درجة الحرارة. خدمة الطهاة المتطلبين.

بايزك لاين - مواقد ومقالي الحث الكهربائي

خط إنتاج يقدم مزايا الحث الكهربائي بأفضل علاقة جودة بالسعر.

مزايا الحث الكهربائي إينوديس

- موثوقية مثبتة
- سهولة التنظيف
- الارتفاع السريع في درجة الحرارة: التنظيم لأقرب درجة
- صيانة درجة حرارة ثابتة
- أجهزة قابلة للتكديس
- أمان معزز: درجة حرارة منظمة إلكترونياً (نظام RTCS™)
- توفير الطاقة بنسبة 80%
- راحة العمل: لا توجد انبعاثات حرارية

انستانتيف لاين

مجموعة ذات تصميم حديث



وتسلط مجموعة انستانتيف INSTINCT الجديدة ذات التصميم الحديث الضوء على الأداء الفني الاستثنائي لهذه الأجهزة المتقدمة. الوظائف الإضافية المختلفة هي يتم حفظها بشكل بديهي بواسطة زر التحكم تيب أند تورن "Tip and Turn" الجديد ويمكن تطبيقها على الفور دون تدريب.

- زر تحكم بسيط ووحدي "زر التحكم تيب أند"
- عرض واضح وأنيق
- مكشاف كسرولة مبتكر
- التحكم في درجة الحرارة، وظيفة الحفاظ على الدفء 25-100 درجة مئوية
- الموقت وإيقاف الطاقة التلقائي
- حماية ذكية وأمنة من الحرارة الزائدة
- مروحة صامتة تقريبًا ولكنها فعالة جدًا
- الطبخ عالي الدقة: إمكانية الطهي بأقل قدر من الطاقة في المستوى 1
- خرج طاقة ممتاز عبر مجموعة كاملة من المواقف
- تغيير عرض درجة الحرارة من درجة مئوية إلى درجة فهرنهايت (الإعدادات المتقدمة)
- تقليل الحد الأقصى للطاقة المقدر من 100% إلى 25% (الإعدادات المتقدمة)
- كشف جهد التيار الكهربائي والقراءة التلقائية للمعلومات المثالية
- نسخة أحادية الطور (حتى 3.5 كيلو واط) 230 فولت - 240 فولت: متطابقة في جميع أنحاء العالم



- أقدام قابلة لتعديل الارتفاع، متوافقة مع معايير السلامة الغذائية NSF

- فلتر هواء قابل للإزالة والغسل ببساطة

®RTCSmp

تكنولوجيا ®RTCSmp

نظام التحكم والمراقبة الأول والوحيد لتكنولوجيا الحث الكهربائي

حماية الطبخ الفارغة
موثوقة، ماهرة، ذكية

- سلامة العمل الهامة
- التحكم ومراقبة ارتفاع درجة حرارة قواعد المواقف والحاويات



تقليدي
حث كهربائي
®RTCSmp بنظام

التحكم في درجة الحرارة
دون تأخير، دقة 1 درجة مئوية

- مراقبة لاسلكية لدرجة الحرارة السفلية للمقلاة أو الحاوية
- قياس ومراقبة السطح بأكمله
- يتم تصحيح انحرافات درجة الحرارة دون تأخير



حث كهربائي
تقليدي
حث كهربائي
®RTCSmp بنظام

الالكترونية
سريع وآمن ومسيطر عليه

- التحكم في درجة الحرارة الالكترونيات
- التحكم في درجة حرارة لفائف الحث الكهربائي
- السيطرة على استهلاك الطاقة
- التنظيم في الوقت الحقيقي



تقليدي
حث كهربائي

انستانتيف لاين

مواقد الحث الكهربائي (للتكيب)

انستانتيف هوب 3.5
انستانتيف هوب 5
انستانتيف هوب 10



انستانتيف هوب 10



انستانتيف هوب 5 /3.5

- نظام إدارة درجة الحرارة المؤقتة - تقنية RTCSmp® (نظام التحكم الحقيقي في درجة الحرارة متعدد النقاط)
- حماية موثوقة من الحرارة الزائدة
- تحكم جديد بسيط وحدسي في تيب أند تورن "Tip and Turn" باستخدام مقبض دوار
- وظيفة تشغيل الوقت
- سطح طهي ذو ملمس بارد
- 12 قوة للطهي ووظيفة الحفاظ على الدفء من 25 إلى 100 درجة مئوية
- خرج طاقة ثابت طوال وقت الطهي للحصول على أفضل النتائج
- متانة استثنائية وتم تطويرها للاستخدام المكثف في فن الطهو
- سهل التنظيف بفضل فلتر الهواء القابل للإزالة والغسل وإعادة الاستخدام
- تم تخفيض الطاقة القصوى من 100% إلى 25%
- انخفاض استهلاك الطاقة بشكل خاص

تحتوي لوحات انستانتيف INSTINCT على 12 مستوى طاقة مع وظيفة الحفاظ على الدفء من 25 إلى 100 درجة مئوية ووظيفة المؤقت. موفرة للطاقة بشكل خاص ويتم التحكم فيها بواسطة زر دوار جديد تيب أند تورن "Tip and Turn". الأجهزة عملية وموثوقة وتسمح بأوقات طهي قصيرة جدًا.

المواصفات			
انستانتيف هوب 10	انستانتيف هوب 5	انستانتيف هوب 3.5	الطراز
99560217	99560028	99560025	الرقم المرجعي
ثنائي الموقد	أحادي الموقد	أحادي الموقد	صنف
3/60-50/440-380	3/60-50/440-380	1/60-50/240-230	تغذية كهربائية فولت/هرتز
5x 2	5	3.5	القوة بالكيلواط
609x 372	349x 373	349x 372	أبعاد منطقة السيراميك بالملم
140x 720 x 380	140x 460 x 381	140x 460 x 380	الأبعاد (الطول x العمق x الارتفاع) بملم
21	14	12	الأوزان بالكيلو
7311	4488	3618	السعر باليورو بدون احتساب ضريبة القيمة المضافة



انستانتيف ووك 8 / 5 / 3.5

- نظام إدارة درجة الحرارة المؤقتة - تقنية RTCSmp® (نظام التحكم الحقيقي في درجة الحرارة متعدد النقاط)
- حماية موثوقة من الحرارة الزائدة
- تحكم جديد بسيط وحديسي في تيب أند تورن "Tip and Turn" باستخدام مقبض دوار
- سطح طهي ذو ملمس بارد
- 12 قوة للطهي
- وعاء سيراميك زجاجي من سيران - قطر 300 ملم
- متانة استثنائية وتم تطويرها للاستخدام المكثف في فن الطهو
- سهل التنظيف بفضل فلتر الهواء القابل للإزالة والغسل وإعادة الاستخدام
- تم تخفيض الطاقة القصوى من 100% إلى 25%
- انخفاض استهلاك الطاقة بشكل خاص

يأتي مع مقلاة نصف كروية قياسية بسعة 5.2 لتر

يعمل جهاز المقلاة الاستثنائي هذا مع 12 مستوى طاقة ويتميز بوعاء ووك سيران بقطر 300 ملم. إنه موفر للطاقة بشكل خاص ويتم التحكم فيه بواسطة الزر الدوار الجديد تيب أند تورن "Tip and Turn". ومن بين المزايا الأخرى، يستفيد هذا الجهاز من المؤقت المتكامل والسلامة التشغيلية العالية و طاقة الإخراج دون توقف مؤقت للقياس بما في ذلك القلي.

المواصفات			
انستانتيف ووك 8	انستانتيف ووك 5	انستانتيف ووك 3.5	الطرز
99570018	99570015	99570012	الرقم المرجعي
أحادي الموقد	أحادي الموقد	أحادي الموقد	صنف
3/60-50/440-380	3/60-50/440-380	1/60-50/240-208	تغذية كهربائية فولت/هرتز
8	5	3.5	الطاقة لكل خزان كيلواط
300	300	300	قطر الوعاء ملم
200x 473 x 382	200x 473 x 381	200x 473 x 380	الأبعاد (الطول x العمق x الارتفاع) بملم
18	16	14	الأوزان بالكيلوغرام
7205	6604	5360	السعر باليورو بدون احتساب ضريبة القيمة المضافة

مشواة انستانتيف 3.5
مشواة انستانتيف 5
مشواة انستانتيف 10



مشواة انستانتيف 10



شواية انستانتيف 5 /3.5

- نظام إدارة درجة الحرارة المؤقتة - تقنية RTCSmp® (نظام التحكم الحقيقي في درجة الحرارة متعدد النقاط)
- شواية حث كهربائي خاصة غير لاصقة
- تعديل درجة الحرارة من 50 إلى 230 درجة مئوية
- تحكم جديد بسيط وبديهي في تيب أند تورن "Tip and Turn" باستخدام مقبض دوار
- توزيع متساوي للحرارة
- تحكم فوري في درجة حرارة الطبخ دون تأخير
- وقت تسخين قصير من 20 إلى 200 درجة مئوية في 3 دقائق ونصف
- وظيفة تشغيل الوقت
- متانة استثنائية وتم تطويرها للاستخدام المكثف في فن الطهو
- سلامة تشغيلية عالية جدًا بفضل وظائف الحماية المتعددة
- سهل التنظيف بفضل فلتر الهواء القابل للإزالة والغسل وإعادة الاستخدام
- تم تخفيض الطاقة القصوى من 100% إلى 25%
- استهلاك منخفض للطاقة بشكل خاص بفضل تقنية الحث مع نقل الطاقة الأمثل بين لوحة الشواية والتحصير، تقريبًا بدون انتشار الحرارة

تضمن أجهزة البلانشا الحديثة أداءً استثنائيًا في جميع المطابخ الاحترافية. وهي مجهزة بلوحة شواء غير لاصقة ومؤقت عملي. موفرة للطاقة بشكل خاص وتتميز بوقت تسخينها القصير للغاية وتوزيعها المتساوي للحرارة. التعديل السريع لدرجة حرارة الشواية سوف يسعد محترفي المطبخ.

المواصفات			
الطرز	مشواة انستانتيف 3.5	مشواة انستانتيف 5	مشواة انستانتيف 10
الرقم المرجعي	99650032	99650035	99650041
صنف	منطقة بسيطة	منطقة بسيطة	منطقة مزدوجة
تغذية كهربائية فولت/هرتز	1/60-50/240-230	3/60-50/440-380	3/60-50/440-380
القوة بالكيلوواط	3.5	5	10
أبعاد منطقة الطهي بالملم	352x 493	352x 494	577x 618
الأبعاد (الطول x العمق x الارتفاع) بلمم	198x 493 x 531	198x 493 x 532	198x 717 x 656
الأوزان بالكيلو	28	30	48
السعر باليورو بدون احتساب ضريبة القيمة المضافة	7903	8177	13078



مواقد الحث الكهربائي (للتركيب)

BL350C
BLET350C

BLET350C



BL350C

- 10 مستويات ضبط قوة الطهي (من 500 إلى 3500 واط)
- تتراوح درجة الحرارة بين 60 درجة مئوية إلى 240 درجة مئوية
- وظيفة تشغيل الوقت من 0 إلى 180 دقيقة
- أزرار تحكم لمسية
- شاشة بالصمام المضيء LED

تحتوي اللوحات الحثية BASIC LINE على 10 مستويات قوة ووظيفة دقيقة. يؤدي عدم وجود أزرار إلى تسهيل تنظيف هذه اللوحات عن طريق التحكم باللمس.

المواصفات		
BLET350C	BL350C	الطرز
موقد مزدوج	أحادي الموقد	صنف
1/60-50/240-220	1/60-50/240-220	تغذية كهربائية فولت/هرتز
(1.7+1.8) 3.5	3.5	القوة بالكيلواط
64x 581 x 299	84x 418 x 338	الأبعاد (الطول x العمق x الارتفاع) بملم
5.6	6.6	الأوزان بالكيلو
1846	1628	السعر باليورو بدون احتساب ضريبة القيمة المضافة

مقالي الحث الكهربائي (للتكريب)

BLBT-350Z8F



BLBT-350Z8F

- 11 مستوى لضبط قوة الطهي
- تتراوح درجة الحرارة بين 60 درجة مئوية إلى 190 درجة مئوية
- وظيفة تشغيل الوقت من 0 إلى 15 دقيقة
- أزرار تحكم لمسية
- شاشة بالصمام المضيء LED
- سعة 8 لتر

المواصفات	
الطرز	BLBT-350Z8F
صنف	1 خزان
تغذية كهربائية فولت/هرتز	1/60-50/240-220
القوة بالكيلواط	3.5
الأبعاد (الطول x العمق x الارتفاع) بلمم	410x 478 x 288
الأوزان بالكلغ	12.6
السعر باليورو بدون احتساب ضريبة القيمة المضافة	3167

مزايا مقلاة الحث الكهربائي:

- تحكم دقيق في درجة الحرارة، وارتفاع سريع في درجة الحرارة وطهي عالي الكفاءة: ارتفاع سريع في درجة الحرارة بعد تحميل المنتجات المجمدة، وبعد استئناف الطهي، تعود مقلاة الحث الكهربائي إلى درجة حرارتها الأصلية بسرعة أكبر وتتحكم فيها بسلاسة.
- تحتوي مقلاة بايزيك لاين BASIC LINE على 11 مستوى طاقة ووظيفة مؤقت.
- عدم وجود أزرار على لوحة التحكم يجعل عملية التنظيف أسهل.
- سلامة وموثوقية الحث الكهربائي



المنطبخ المركزي RATP - سوسي أون بري (94) - 10.000 طبق/يوم

فهرس محتوى الطناجر

95	طناجر عالية الكفاءة
96	طناجر كهربائية - نماذج الطاولة
97	دعامات طناجر الطاولة
98	طناجر كهربائية - نماذج ذات الأرجل
99	طناجر غاز تيربو مائلة وثابتة
100	طناجر حقن البخار المباشر - نموذج الطاولة
101	طناجر حقن البخار المباشر - نموذج الأرجل
102	طناجر ذات محرك، أو بالغاز أو بالكهرباء أو بالحقن
104	إكسسوارات الطناجر
106	طناجر ثلاثية الأغشية
109	مولتي/مولتي ميكس
115	أوبتي/أوبتي ميكس
119	ماكسي/ماكسي ميكس
124	طناجر ثلاثية الأغشية إيزي
126	إيزي/إيزي ميكس
127	إيزي ستاند
127	إيزي موبايل
128	إكسسوارات وخيارات إيزي/وإيزي ميكس/إيزي ستاند/إيزي موبايل



الصورة 30 سنة إينوديس

الطناجر عالية الأداء



تعدد الاستخدامات
والتوفير

طناجر

الطنجرة العالمية

استخدام الطهي لوعاء كليفلاند متعدد الاستخدامات وليس، على عكس الأواني الأخرى، مخصصًا لفئات طهي معينة. تقنية كليفلاند للأواني ذات الغلاف المزدوج تجعل أسماء "التسخين المباشر" و"تسخين حمام ماري" قديمة لتقديم وعاء متعدد الاستخدامات مناسب لجميع أنواع الطهي. مع أواني كليفلاند، نضمن أن منتجاتنا سهلة الاستخدام ومريحة وصحية وموثوقة ومتينة. هدفنا أيضًا هو تقديم مجموعة من المنتجات التي تتضمن قدرًا كبيرًا من المرونة وتسمح لنا بتقديم حلول تلبي الاحتياجات المحددة لكل عميل.

مزايا طناجر كليفلاند

- التحكم في الطهي: تنظيم إلكتروني لأقرب درجة
- الغطاء المزدوج: توحيد التدفئة
- الضغط العالي: احترام الصفات الحسية للمنتجات
- سهل الاستخدام: إيقان مثالي في بضع ساعات
- السلامة وبيئة العمل: الإزالة تسهل عملية التصريف والتعامل والتنظيف
- الخزان مكفول لمدة 3 سنوات
- توفير الطاقة: 35 %
- ربح الوقت: ارتفاع درجة الحرارة أسرع 3 مرات من الوعاء التقليدي
- تقليل المساحة الأرضية: 1 طنجرة كليفلاند = 3 طناجر تقليدية
- تخفيض من 10 إلى 20% في تكاليف المواد الخام
- 316 ستانلس ستيل داخل الخزانات



سلسلة كات طناجر كهربائية

3 سنوات ضمان على الخزانات
أوعية مزدوجة الأغطية بتفريغ الهواء
قلب يدوي - غطاء السلسلة
ضغط 3.5 بار - مؤشر LED لانخفاض مستوى الماء
ترموستات 10-1 - ايسي 316

TKET 6 T KET 6 T
TKET 12 T KET 12 T
 KET 20 T

نماذج الطاولة



تم تركيب تي كات في البطارية



KET 12 T

الطناجر البسيطة - المواصفات			
* KET 20 T	KET 12 T	KET 6 T	الطناز
80	45	23	السعة بالتر
3/ 50 /400	3/ 50 /400	3/ 50 /400	تغذية كهربائية فولت/هرتز
13.6	12.1	7.5	القوة بالكيلواط
1264x 698 x 813	964/632x 508 x 699	724/572x 432 x 610	الأبعاد (الطول x العمق x الارتفاع) بلمم
118	82	54	الأوزان بالكيلو
33042	20255	16751	السعر باليورو بدون احتساب ضريبة القيمة المضافة

* غطاء، صنبور خلاط وطوق واقى مرفق

الطناجر المزدوجة - المواصفات		
TKET 12 T	TKET 6 T	الطناز
45x 2	23x 2	السعة بالتر
3/ 50 /400	3/ 50 /400	تغذية كهربائية فولت/هرتز
24	15	القوة بالكيلواط
800/615x 495 x 1285	580x 425 x 1124	الأبعاد (الطول x العمق x الارتفاع) بلمم
110	73	الأوزان بالكيلو
48239	24867	السعر باليورو بدون احتساب ضريبة القيمة المضافة

سلسلة كات

دعامات طناجر الطاولة

STD 28 SKET 6
STD 42 SKET 12
STD 55

نماذج ثابتة أو محمولة بالدرج أو بدون



STD 28F

ملاحظة:

التوصيل والصرف القياسي:
يزيل المزاريب الأرضية.

طناجر

الخصائص - بدون درج تصريف					
SKET20M	SKET12M	SKET12F	SKET 6 M	SKET 6 F	الطرز
محمولة	محمولة	ثابتة	محمولة	ثابتة	دعامة ثابتة أو محمولة
KET 20 T	KET 12 T	KET 12 T	KET 6 T	KET 6 T	للطنجرة المرجعية
2207	2045	1702	1915	1489	السعر باليورو بدون احتساب ضريبة القيمة المضافة

الخصائص - مع درج تصريف						
STD 55M	STD 55F	STD 42M	STD 42F	STD 28M	STD 28F	الطرز
محمولة	ثابتة	محمولة	ثابتة	محمولة	ثابتة	دعامة ثابتة أو محمولة
TKET 12 T	TKET 12 T	TKET 6 T	KET 6 T	KET 6 T - KET 12 T	KET 6 T - KET 12 T	للطنجرة المرجعية
580x 1500 450 x	580x 1500 450 x	580x 1040 450 x	580x 1040 450 x	570x 730 420 x	570x 730 420 x	الأبعاد (الطول x العمق x الارتفاع) بلمم
6560	6125	5463	5687	3282	3066	السعر باليورو بدون احتساب ضريبة القيمة المضافة



سلسلة كال طناجر كهربائية

نماذج ذات أرجل

أوعية مزدوجة الأغشية بتفريغ الهواء
ثلاثي 400 فولت + محايد + موصل تأريض
الضغط 3.5 بار - إيسي 316
3 سنوات ضمان على الخزانات

KEL 25 KEL 25 T
KEL 40 KEL 40 T
KL 60 KL 60 T
KEL 80 KEL 80 T
KEL 100 KEL 100 T

تسلم النماذج مع

غطاء طنجرة مفصلي
صنبور خلاط
تفريغ قطر 2 إنش (50 ملم) عرضي TD2



KEL 40



KEL 40 T

- أوعية مزدوجة الأغشية بتفريغ الهواء
- التنظيم الإلكتروني
- سلامة مستوى السائل مزدوجة الغطاء
- صمام الأمان
- التحكم في قياس الضغط
- تنورة الحماية الحرارية بشكل قياسي
- خيار العجلة في النماذج 40 و60 و80 (حسب الطلب)

الطناجر المائلة - المواصفات					
KEL 100 T	KEL 80 T	KEL 60 T	KEL 40 T	KEL 25 T	الطنازر
375	300	225	150	100	السعة بالتر
3/ 50 /400	3/ 50 /400	3/ 50 /400	3/ 50 /400	3/ 50 /400	تغذية كهربائية فولت/هرتز
nc	39.2	36.2	30.1	18.1	القوة بالكيلواط
1356x 1258 x 1296	1330x 1220 x 1232	1191x 1045 x 1143	1080x 959 x 1055	1045x 788 x 928	الأبعاد (الطول x العمق x الارتفاع) بملم
nc	213	188	163	nc	الأوزان بالكلغ
93295	77924	68941	61844	58078	السعر باليورو بدون احتساب ضريبة القيمة المضافة

الطناجر الثابتة - المواصفات					
KEL 100	KEL 80	KEL 60	KEL 40	KEL 25	الطنازر
375	300	225	150	100	السعة بالتر
3/ 50 /400	3/ 50 /400	3/ 50 /400	3/ 50 /400	3/ 50 /400	تغذية كهربائية فولت/هرتز
39.2	39.2	36.2	30.1	18.1	القوة بالكيلواط
1144x 1023 x 1270	1105x 959 x 1194	1093x 870 x 1118	1016x 782 x 1016	934x 759 x 864	الأبعاد (الطول x العمق x الارتفاع) بملم
200	182	163	131	100	الأوزان بالكلغ
71847	63488	51135	41254	40236	السعر باليورو بدون احتساب ضريبة القيمة المضافة

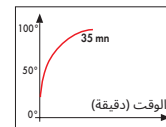

اختبار على كال 80 تي / 150 لتر من الماء

طوق واقى



سلسلة كي جي إل

طناجر غاز توربو

نماذج ذات أرجل
أوعية مزدوجة الأغشية بتفريغ الهواء
أحادي 230 فولت + محايد + موصل تأريض
الضغط 3.5 بار
إيسي 316
مؤشر LED لتحديد مستوى المياه
تيرموستات 10-1
3 سنوات ضمان على الخزانات

KGL 40
KGL 60
KGL 80

KGL 40 T
KGL 60 T
KGL 80 T

تسلم النموذج مع

غطاء طنجرة مفصلي
صنابير خلاطة EC/EF
تفريغ قطر 2 إنش (50 ملم) عرضي TD2
طوق حراري واقئ HS



كي جي إل 60 تي مع خيار PCK

طناجر

- موقد الأشعة تحت الحمراء عالي الكفاءة (براءة اختراع)
- اشتعال التأين الإلكتروني
- ظرف مزدوج مملوء بالمصنع بالماء المقطر والمعالج للاستخدام الدائم
- التحكم في درجة الحرارة والسلامة الإلكترونية لنقص المياه
- مقياس الجهد لتعديل الطاقة بـ 12 موضعًا
- مؤشر التدفئة ونقص المياه
- مفتاح تشغيل / إيقاف
- مقياس التحكم في الضغط والفرغ في الواجهة الأمامية
- خزان إيسي 316
- آلية الإمالة على المحمل المضمن في الفولاذ الخاص
- 4 أقدام قابلة للتعديل لتسوية مثالية مع ألواح التثبيت
- الغطاء المعوض (نماذج الركيزة)
- طبيعة الغاز يتم تحديدها عند الطلب

الطناجر المائلة - المواصفات			
KGL 80 T	KGL 60 T	KGL 40 T	الطنازر
300	225	150	السعة باللتر
1/ 50 /230	1/ 50 /230	1/ 50 /230	تغذية كهربائية فولت/هرتز
56	56	41	القوة بالكيلوواط
1156x 1162 x 1381	1130x 1130 x 1228	1162x 1080 x 1099	الأبعاد (الطول x العمق x الارتفاع) بلمم
270	255	235	الأوزان بالكيلو
97608	89273	74101	السعر باليورو بدون احتساب ضريبة القيمة المضافة

*الأبعاد معطاة والغطاء مغلق

الطناجر الثابتة - المواصفات			
KGL 80	KGL 60	KGL 40	الطنازر
300	225	150	السعة باللتر
1/ 50 /230	1/ 50 /230	1/ 50 /230	تغذية كهربائية فولت/هرتز
45	45	33	القوة بالكيلوواط
1332x 1077 x 1058	1261x 991 x 972	1154x 940 x 893	الأبعاد (الطول x العمق x الارتفاع) بلمم
270	255	235	الأوزان بالكيلو
65275	58257	47926	السعر باليورو بدون احتساب ضريبة القيمة المضافة

*الأبعاد معطاة والغطاء مغلق

ملاحظة:

بالنسبة لجميع الأواني الدائمة، يجب ألا يتم وضع المزاريب في محور إمالة الوعاء ولكن يجب إزاحتها إلى اليسار، حيث أن الصرف ليس مركزيًا (انظر الأوراق الفنية). يعد خيار مرشح مصفاة FS ضروريًا لإمالة الأواني (راجع صفحات الخيارات).



سلسلة كي دي تي طناجر حقن البخار المباشر

نماذج الطاولة

الضغط 3.5 بار
إيسي 316

KDT 1 T, KDT 3 T, KDT 6 T, KDT 12 T, KDT 20 T



تسلم النماذج مع
غطاء

KDT 6 T

- طناجر مزدوجة الغطاء
- يتم تثبيته على أثاث دعامة سي دي أو الأثاث المحايد

الطناجر المائلة - المواصفات				
KDT 20 T	KDT 12 T	KDT 6 T	KDT 3 T	الطراز
80	45	23	10	السعة بالتر
838x 604 x 692	737x 514 x 584	622x 317 x 384	584x 317 x 384	الأبعاد (الطول x العمق x الارتفاع) بلمم
41	25	18	17	الأوزان بالكيلو
25599	19842	13344	8811	السعر باليورو بدون احتساب ضريبة القيمة المضافة

ملاحظة:

لتحديد عرض الدعامة، أضف عرض الأواني المراد تركيبها واترك مسافة 10 سم عند كل طرف و10 سم بين الأواني.



سلسلة كي دي إل طناجر حقن البخار المباشر

نماذج ذات أرجل

الضغط 3.5 بار
إيسي 316

KDL 25 T, KDL 40 T, KDL 60 T, KDL 80 T, KDL 100 T

تسلم النماذج مع

غطاء طنجرة مفصلي
صنبور خلاط EC/EF
مفراغ مكثفات
طوق حراري واقئ HS
تفريغ قطر 2 إنش (50 ملم) عرضي TD2



KDL 40 T

طناجر

الطناجر المائلة *- المواصفات					
KDL 100 T	KDL 80 T	KDL 60 T	KDL 40 T	KDL 25 T	الطرز
375	300	225	150	100	السعة باللتر
3.5	3.5	3.5	3.5	3.5	أشرطة الضغط القياسي
P0100	P080	P060	P040	P025	خيار الضغط العالي (تحت الطلب)
1256x 1105 x 1299	1208x 991 x 1236	1164x 921 x 1147	1062x 823 x 1058	1056x 753 x 957	الأبعاد (الطول x العمق x الارتفاع) بلمم
216	188	157	125	100	الأوزان بالكيلو
58022	45935	41410	36643	34737	السعر باليورو بدون احتساب ضريبة القيمة المضافة

*القلاب الكهربائي: مستشارنا.



تقدم إينوديس Enodis أيضًا طناجر التحريك أو الحقن بالغاز أو الكهرباء أو البخار، من 150 إلى 575 لترًا، من 3.5 بار بشكل قياسي إلى 5.5 بار كخيار لحقن البخار

الطنجرة الشاملة

متعدد الاستخدامات ويتكيف مع جميع أنواع الطهي

محرك

ومحور المكشطة المضاد للتحريك مدرج بالتر. يمكن تفكيك منصات تيفلون® بدون أدوات.

التحكم في الطهي

متعدد الاستخدامات ويتكيف مع جميع أنواع الطهي

مظروف مزدوج

تجانس التسخين، عدم وجود نقاط ساخنة، عدم حرق أو التصاق المنتجات (استخدام منخفض للمواد الدهنية)

التحكم في سرعات

التخليط حسب المنتجات

خيار خزان إيسي 316 من الفولاذ المقاوم للصدأ

طوق واقٍ





شركة كليفلاند المتخصصة في المطابخ المركزية، هي الشركة الرائدة عالميًا في الإنتاجات الكبيرة

ربح الوقت

ارتفاع درجة الحرارة أسرع 3 مرات من الطنجرة التقليدية.

توفير الطاقة بنسبة 35%

طاقة مثبتة أكبر لارتفاع أسرع في درجة الحرارة = استهلاك أقل.

ربح المساحة

طنجرة واحدة من كليفلاند تحل محل 3 طنجات تقليدية: تقليل المساحة الأرضية.

طناجر



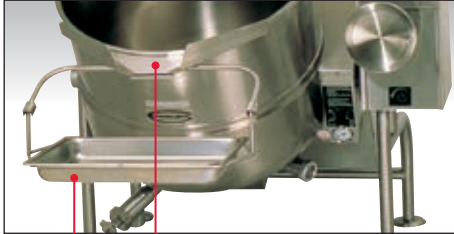

PCK FD

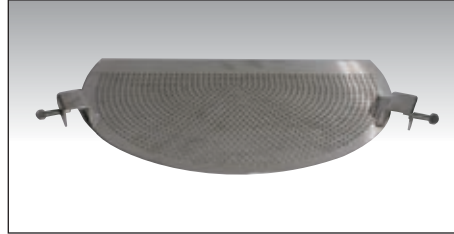

FS

تم تصميم حاوياتنا لتبقى سليمة بدءاً من التعبئة وحتى طاولة المطبخ، مروراً بالتبريد والتجميد والذوبان والطهي.

إكسسوارات			
السعر باليورو بدون احتساب ضريبة القيمة المضافة	الرقم المرجعي	السعة باللتر	الوصف
746	FS6	23	فلتر مصفاة من الفولاذ المقاوم للصدأ للطناجر المائلة
746	FS12	45	
746	FS20	80	
746	FS25	100	
2137	FS40	150	
2137	FS60	225	
5335	FS80	300	
5335	FS100	375	
1902	FD		لدليل نفاث من الفولاذ المقاوم للصدأ (يضمن صباً رأسياً ضيقاً)
1508	PCK		حامل صواني الطعام جي إن 1/1 المتأرجح (للطناجر المائلة ابتداءً من 25 كلغ أو مقالي تكييفورم)

* عجلات وعاء عند الطلب



PRSK



DPK

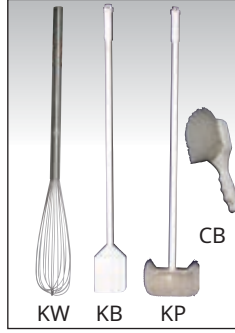

KAK



BS

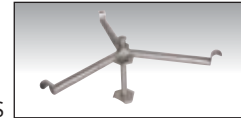

TBS

طناجر

إكسسوارات			
السعر باليورو بدون احتساب ضريبة القيمة المضافة	الرقم المرجعي	السعة باللتر	الوصف
			مجموعة دعامات وسلال الطهي
5805	TBS20	3 بي اس 3 متضمنة	لطناجر 80 و 100 لتر
5860	TBS40	3 بي اس 6 متضمنة	لطناجر 80 و 150 لتر
6155	TBS60	3 بي اس 6 متضمنة	لطناجر 225 لتر
7187	TBS80	3 بي اس 6 متضمنة	لطناجر 300 لتر
5043	TBS100	3 بي اس 12 متضمنة	لطناجر 375 لتر
			مجموعة أدوات العمل المصممة خصيصًا للطناجر، تتكون من:
			فرشاة العمل (CB)، مسحة لصمام الصرف (DB)، لوحة (KP) (Marijise) مخففة من الفولاذ المقاوم للصدأ (KW)، فرشاة بمقبض (KB)، مغرفة (KL) مجموعة كاملة (CB + DB + KP + KW + KB + KL)
2748	KAK		
1355	DPK		صنبور خلاط 4/3
2317	PRSK		رأس دش مزود بخراطوم (باستثناء أواني التحريك)
2558	DOUC2		رأس دش مزود بخراطوم (باستثناء أواني التحريك)
10511	LMC1		عداد المياه

طناجر ثلاثية الأغشية

مالتى/مالتى ميكس - أوبتي/أوبتي ميكس - ماكسي/ماكسي ميكس



أوبتي



مالتى ميكس



مالتى

تتراوح مجموعة القدور ذات الغلاف الثلاثي من القدور اليدوية القابلة للإمالة إلى القدور المتطورة ذات المحرك والأواني التقليدية متعددة الوظائف. تشتمل مجموعة المنتجات الواسعة، من بين أشياء أخرى، على أوعية مثبتة على دعامة بأربعة أرجل، وأواني متنقلة وأواني بارتفاع مائل يبلغ 600 ملم ونظام تبريد فعال. تقدم المجموعة منتجات تشتمل على قدر كبير من المرونة وسهولة الاستخدام والموثوقية الاستثنائية والمتانة، مما يجعل من الممكن تقديم حلول تلبى الاحتياجات المحددة لكل عميل (بيئة العمل). لم يتم التنازل عن هذه الأواني من حيث الجودة، وبالتالي فإن النماذج المختلفة لها اختلافات في الوظيفة فقط. تستخدم الأواني ضغط بخار قدره 1 بار، وهو ما يمثل 120 درجة مئوية. يمكن تزويدها بنظام تسخين كهربائي أو توصيلها بنظام بخار خارجي.

مالتى ومالتى ميكس

هذه النماذج عبارة عن أواني إمالة متطورة ومتوفرة مع محرك مدمج أو بدونه. وهي متوفرة بأحجام مختلفة وهي مرنة للغاية. تتوفر أيضًا مجموعة واسعة من الملحقات. هذه الطناجر مثالية للمطابخ ذات احتياجات الطبخ والتحرك العالية.

• مالتى - طنجرة مريحة بوظائف متقدمة

طراز مالتى متوفر بعدة إصدارات ويلبي جميع متطلبات وعاء الطبخ الحديث مع أداة التحريك. مع أحجام تتراوح من 20 إلى 50 لترًا وإمكانية توصيل طراز مالتى بنماذج مالتى ميكس وأوبتي وأوبتي، ميكس تعد طنجرة مالتى الاختيار الأمثل للمطابخ التي تبحث عن وظائف تجعل العمل أسهل وحلول سهلة الاستخدام. يتميز طراز مالتى بارتفاع لا يقل عن 400 ملم لسهولة التقديم، وهو نموذج مثالي للمطابخ عالية الكفاءة.

• مالتى ميكس - وعاء طهي متطور مزود بمحرك مدمج

يوفر طراز مالتى ميكس ميزات متقدمة وهو عبارة عن وعاء طهي سهل الاستخدام مزود بمحرك قوي. مع أحجام تتراوح من 40 إلى 500 لترًا وإمكانية توصيل طراز مالتى بنماذج مالتى ميكس وأوبتي وأوبتي، ميكس تعد طنجرة مالتى ميكس الاختيار الأمثل للمطابخ التي تبحث عن وظائف تجعل العمل أسهل وحلول سهلة الاستخدام. مع الحد الأدنى لارتفاع الإمالة الذي يبلغ 40 ملم لسهولة التقديم، تعد مالتى ميكس النموذج المثالي للمطابخ عالية الكفاءة.

ملاحظة:

تحتوي جميع نماذج الطناجر ذات الغلاف الثلاثي على وصلة ماء وكهرباء في الخلف.

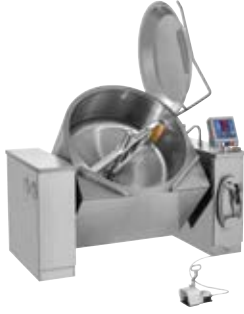

ماكسي ميكس



ماكسي



أوبتي ميكس

أوبتي وأوبتي ميكس

تجمع هذه الطرازات بين الأداء الوظيفي الرائع للأواني المائلة مع ارتفاع إمالة مثالي يبلغ 600 ملم. يمكن أيضًا توصيل طراز أوبتي ميكس بنظام تبريد خارجي. تعتبر هذه الطناجر مثالية للمطابخ التي ترغب في استخدام معدات مريحة أو للمطابخ ذات الاحتياجات الكبيرة للطهي والتحريك.

• أوبتي - وعاء ذو ارتفاع أعلى للقلب

إذا كنت تبحث عن استخدام مريح ولكن ليس من الضروري استخدام أداة التحريك، فإن طراز Opti هو الخيار الواضح نظرًا لأن ارتفاع إمالته يبلغ 600 ملم.

• أوبتي ميكس - وعاء طهي متطور يتميز بارتفاع إمالة مريح ومحرك مدمج

ي طراز أوبتي ميكس، تم تحسين جميع وظائف الوعاء المائل لإنشاء منتج فريد من نوعه. مع هذا القدر، من الممكن تنفيذ عملية التحضير بأكملها في جهاز واحد، حيث أن الطنجرة قادرة على الطهي والتحريك والتبريد. مع ارتفاع خلوص يبلغ 600 ملم بين الأرضية والوعاء، يمكن صب محتويات الوعاء في حاويات موضوعة على رافعة شوكية.

إن الجمع بين أداة التحريك وارتفاع الإمالة الأكبر والغطاء سهل الفتح يجعل من طراز OptiMix الحل الأكثر راحة في السوق. بالإضافة إلى ذلك، يتم التنظيف على ارتفاع أكثر راحة من الأواني التقليدية.

ماكس وماكسي ميكس

تتيح لك هذه النماذج استخدام نفس الوظيفة وسهولة الاستخدام مثل الأواني الأخرى، حتى بالنسبة للكميات الأكبر.

ملاحظة:

تحتوي جميع نماذج الطناجر ذات الغلاف الثلاثي على وصلة ماء وكهرباء في الخلف.



تقديم عام للطناجر						
ماكسي ميكس	ماكسي	أوبتي ميكس	أوبتي	مالتى ميكس	مالتى	
الحجم	300-400 لتر	300-400 لتر	300-400 لتر	300-400 لتر	300-400 لتر	
التنظيم القياسي	درجة الحرارة التلقائية 32	درجة الحرارة التلقائية 56	درجة الحرارة التلقائية 32	درجة الحرارة التلقائية 56	درجة الحرارة التلقائية 32	
إمالة كهربائية	+	+	+	+	+	
ارتفاع الميلاق	400 ملم	400 ملم	600 ملم	400-467 ملم*	400-467 ملم*	
موقع التنظيم	الجانب الأيمن أو الأيسر	الجانب الأيمن أو الأيسر	الجانب الأيمن أو الأيسر	الجانب الأيمن أو الأيسر	الجانب الأيمن أو الأيسر	
ذراع التفريغ	+	-	+	+	-	
TPM	5-140	-	5-155	5-155	-	
قوة التفريغ القصوى	رقم 477	-	رقم 477-164*	رقم 477-164*	-	
فتحة التفتيش	+	0	+	+	-	
تبريد الماء من النظام مصدر الطاقة ممكن	0	0	0 لتر 300-80	0 لتر 300-80	0 لتر 300-80	
التبريد بمياه التبريد القادم من نظام التبريد الخارجي	أوبتي ميكس كيك شيل	-	أوبتي ميكس كيك شيل 300/80 لتر	-	-	
تبديل العزلة	+	+	+	+	+	
مسبار لجمع بيانات درجة حرارة الطعام	0	-	0	0	-	
صنف الطهي	كهربائي/بخار مباشر	كهربائي/بخار مباشر	كهربائي/بخار مباشر	كهربائي/بخار مباشر	كهربائي/بخار مباشر	

+ قياسي 0 اختياري - غير متوفر * حسب حجم الطنجرة

تقديم عام لأزرار التقدم		
الوصف	درجة الحرارة التلقائية 32	درجة الحرارة التلقائية 56
لوحة تحكم عمودية قابلة للتعديل	+	+
تيلت بايك	+	+
مستوى الماء تلقائي	+	+
عداد المياه	+	+
التحكم بدرجة حرارة الغلاف	+	-
التحكم في درجة الحرارة للأغذية	-	+
مستويات ديناميكية للطهي من أجل طهي ناعم	-	+
مستويات طهي ديناميكية للطهي اللطيف	+	-
قابلة للبرمجة	-	+

+ قياسي 0 اختياري

مالتى كهربائية				
السعر باليورو بدون احتساب ضريبة القيمة المضافة	القوة	الأبعاد الطول x العمق x الارتفاع*	مالتى كهربائية	الرقم المرجعي
20012	400~3 فولت - 15 واط	1750x 798 x 986	مالتى كهربائية 40 لتر	104001
20375	400~3 فولت - 15 واط	1784x 823 x 1035	مالتى كهربائية 60 لتر	104003
22047	400~3 فولت - 15 واط	1822x 838 x 1065	مالتى كهربائية 80 لتر	104005
23700	400~3 فولت - 20 كيلو واط	1849x 863 x 1115	مالتى كهربائية 100 لتر	104007
27424	400~3 فولت - 20 كيلو واط	1819x 1075 x 1115	مالتى كهربائية 120 لتر	104009
35490	400~3 فولت - 30 كيلو واط	1950x 1075 x 1232	مالتى كهربائية 150 لتر	104011
39918	400~3 فولت - 30 كيلو واط	1982x 1075 x 1282	مالتى كهربائية 200 لتر	104013
43970	400~3 فولت - 45 كيلو واط	2115x 1075 x 1380	مالتى كهربائية 250 لتر	104015
51123	400~3 فولت - 45 كيلو واط	2194x 1075 x 1480	مالتى كهربائية 300 لتر	104017





مالتى ميكس الكهربائية				
السعر باليورو بدون احتساب ضريبة القيمة المضافة	القوة	الأبعاد الطول x العمق x الارتفاع*	مالتى ميكس الكهربائية	الرقم المرجعي
37127	400~3 فولت - 15 واط	1750x 798 x 986	مالتى ميكس الكهربائية 40 لتر	105001
37127	400~3 فولت - 15 واط	1784x 823 x 1035	مالتى ميكس الكهربائية 60 لتر	105003
37552	400~3 فولت - 15 واط	1822x 838 x 1065	مالتى ميكس الكهربائية 80 لتر	105005
40247	400~3 فولت - 20 كيلو واط	1849x 863 x 1115	مالتى ميكس الكهربائية 100 لتر	105007
44229	400~3 فولت - 20 كيلو واط	1819x 1075 x 1115	مالتى ميكس الكهربائية 120 لتر	105009
49243	400~3 فولت - 30 كيلو واط	1950x 1075 x 1232	مالتى ميكس الكهربائية 150 لتر	105011
52914	400~3 فولت - 30 كيلو واط	1982x 1075 x 1282	مالتى ميكس الكهربائية 200 لتر	105013
59360	400~3 فولت - 45 كيلو واط	2115x 1075 x 1380	مالتى ميكس الكهربائية 250 لتر	105015
62789	400~3 فولت - 45 كيلو واط	2194x 1075 x 1480	مالتى ميكس الكهربائية 300 لتر	105017



* الارتفاع و غطاء الطنجرة مرفوع

خيارات مالتى ومالتى ميكس

السعر باليورو بدون احتساب ضريبة القيمة المضافة	دش التنظيف	الرقم المرجعي	
1209	دش يدوي بخرطوم 3 متر على اليمين	170064	
1210	دش يدوي بخرطوم 3 متر على اليسار	170083	

السعر باليورو بدون احتساب ضريبة القيمة المضافة	صمام فراشة 2 إنش	الرقم المرجعي	
3086	صمام فراشة بدون كوع 2 بوصة نوع SMS	170008	
744	صمام فراشة بكوع 2 بوصة نوع SMS	170023	
3086	صمام الفراشة بدون كوع 2 إنش نوع مشبك ISO	170006	
744	صمام الفراشة بكوع 2 إنش نوع مشبك ISO	170021	
3086	صمام فراشة بدون كوع مقاس 2 إنش نوع DS	170010	
744	صمام الفراشة بكوع 2 بوصة من النوع DS	170025	
3086	صمام فراشة من نوع SMS مقاس 2 إنش مع كوع ثابت	170014	
3086	صمام فراشة من النوع ISO مقاس 2 إنش مع كوع ثابت	170012	
3640	صمام فراشة DS مقاس 2 إنش مع كوع ثابت	170016	
3086	صمام تصريف إختزمان 2 إنش	170020	
1830	مخرج بدون صمام	170018	

السعر باليورو بدون احتساب ضريبة القيمة المضافة	صمام فراشة 3 إنش	الرقم المرجعي	
3640	صمام الفراشة بدون كوع 3 إنش نوع SMS	170009	
744	صمام الفراشة مع كوع بحجم 3 إنش من نوع الرسائل القصيرة	170024	
3640	صمام الفراشة بدون كوع 3 إنش نوع مشبك ISO	170007	
744	صمام الفراشة بكوع 3 إنش نوع مشبك ISO	170022	
3640	صمام الفراشة بدون كوع 3 إنش نوع DS	170011	
744	صمام الفراشة بكوع 3 إنش من النوع DS	170026	
3640	صمام فراشة من نوع SMS مقاس 3 إنش مع كوع ثابت	170015	
3640	صمام فراشة من النوع ISO مقاس 2 إنش مع كوع ثابت	170013	
3640	صمام فراشة DS مقاس 3 إنش مع كوع ثابت	170017	
2725	مخرج بدون صمام	170019	

السعر باليورو بدون احتساب ضريبة القيمة المضافة	خيارات غطاء الطنجرة	الرقم المرجعي
881	غطاء دوار	170065
1053	فتحة التفتيش	170062

السعر باليورو بدون احتساب ضريبة القيمة المضافة	موصل لإدارة الطاقة (محسن الطاقة)	الرقم المرجعي
588	إدارة الطاقة	170046

خيارات مالتى ميكس

السعر باليورو بدون احتساب ضريبة القيمة المضافة	سلو ميكس	الرقم المرجعي
3019	سلو ميكس	170059

السعر باليورو بدون احتساب ضريبة القيمة المضافة	دواسة التحكم	الرقم المرجعي	
2915	دواسة للتحكم عن بعد ل: - حشوة - ميلان - سلو ميكس	170060	

السعر باليورو بدون احتساب ضريبة القيمة المضافة	التبريد بواسطة مياه الشبكة	الرقم المرجعي
3312	تبريد الطنجرة 60 لتر	170068
3312	تبريد الطنجرة 80 لتر	170069
3312	تبريد الطنجرة 100 لتر	170028
3312	تبريد الطنجرة 120 لتر	170029
3312	تبريد الطنجرة 150 لتر	170030
3312	تبريد الطنجرة 200 لتر	170031
3312	تبريد الطنجرة 250 لتر	170032

السعر باليورو بدون احتساب ضريبة القيمة المضافة	جمع البيانات	الرقم المرجعي
606	بي تي 100- مسبار لقراءة درجة الحرارة	170043
710	بي تي 100- مسبار لقراءة درجة الحرارة	170044
1742	موديوس RS485/ مسبار لقراءة درجة الحرارة	170045

إكسسوارات مالتية ومالتية ميكس

السعر باليورو بدون احتساب ضريبة القيمة المضافة	مقياس	الرقم المرجعي	
124	مقياس لطنجرة 40 لتر	175087	
124	مقياس لطنجرة 60 لتر	175088	
124	مقياس لطنجرة 80 لتر	175089	
124	مقياس لطنجرة 100 لتر	175090	
124	مقياس لطنجرة 120 لتر	175091	
124	مقياس لطنجرة 150 لتر	175092	
124	مقياس لطنجرة 200 لتر	175093	
124	مقياس لطنجرة 250 لتر	175094	
124	مقياس لطنجرة 300 لتر	175095	

السعر باليورو بدون احتساب ضريبة القيمة المضافة	صينية التنقيط لطناجر	الرقم المرجعي	
451	صينية التنقيط لطناجر 40 لتر	175041	
486	صينية التنقيط لطناجر 60 لتر	175042	
503	صينية التنقيط لطناجر 80 لتر	175043	
503	صينية التنقيط لطناجر 100 لتر	175044	
536	صينية التنقيط لطناجر 150 لتر	175045	
640	صينية التنقيط لطناجر 200 لتر	175046	
744	صينية التنقيط لطناجر 250 لتر	175047	
881	صينية التنقيط لطناجر 300 لتر	175048	

السعر باليورو بدون احتساب ضريبة القيمة المضافة	صينية الصب لطناجر	الرقم المرجعي	
452	صينية الصب لطناجر 40 لتر	175012	
486	صينية الصب لطناجر 60 لتر	175013	
503	صينية الصب لطناجر 80 لتر	175014	
503	صينية الصب لطناجر 100 لتر	175015	
536	صينية الصب لطناجر 150 لتر	175017	
640	صينية الصب لطناجر 200 لتر	175018	
744	صينية الصب لطناجر 250 لتر	175019	
881	صينية الصب لطناجر 300 لتر	175020	

السعر باليورو بدون احتساب ضريبة القيمة المضافة	دعامة جي إن	الرقم المرجعي	
3140	دعامة جي إن للطنجرة المستدير سعة 40 لترًا	175069	
3140	دعامة جي إن للطنجرة المستدير سعة 60 لترًا	175070	
3140	دعامة جي إن للطنجرة المستدير سعة 80 لترًا	175071	
3140	دعامة جي إن للطنجرة المستدير سعة 100 لترًا	175072	
3140	دعامة جي إن للطنجرة المستدير سعة 120 لترًا	175073	
3140	دعامة جي إن للطنجرة المستدير سعة 150 لترًا	175074	
3140	دعامة جي إن للطنجرة المستدير سعة 200 لترًا	175075	
3140	دعامة جي إن للطنجرة المستدير سعة 250 لترًا	175076	
3140	دعامة جي إن للطنجرة المستدير سعة 300 لترًا	175077	

السعر باليورو بدون احتساب ضريبة القيمة المضافة	سلة الطهي (فقط في طناجر مالتية)	الرقم المرجعي	
1277	سلة الطهي لطناجر 40 لتر	175034	
1795	سلة الطهي لطناجر 60 لتر	175035	
2001	سلة الطهي لطناجر 80 لتر	175036	
2226	سلة الطهي لطناجر 100 لتر	175037	
2399	سلة الطهي لطناجر 120 لتر	175038	
4207	سلة الطهي لطناجر 150 لتر	175039	
4431	سلة الطهي لطناجر 200 لتر	175040	

السعر باليورو بدون احتساب ضريبة القيمة المضافة	التخزين	الرقم المرجعي	
1277	عربة الأدوات	175098	
398	دعامة الجدار للأدوات	175099	

إكسسوارات مالتى ميكس

السعر باليورو بدون احتساب ضريبة القيمة المضافة	أدوات التنظيف	الرقم المرجعي	
2743	أدوات تنظيف طناجر 40 لتر	175001	
3175	أدوات تنظيف طناجر 60 لتر	175002	
3432	أدوات تنظيف طناجر 80 لتر	175003	
3708	أدوات تنظيف طناجر 100 لتر	175004	
4155	أدوات تنظيف طناجر 120 لتر	175005	
4655	أدوات تنظيف طناجر 150 لتر	175006	
5260	أدوات تنظيف طناجر 200 لتر	175007	
5760	أدوات تنظيف طناجر 250 لتر	175008	
5967	أدوات تنظيف طناجر 300 لتر	175009	

السعر باليورو بدون احتساب ضريبة القيمة المضافة	فرشاة التنظيف	الرقم المرجعي	
105	فرشاة التنظيف	175032	

السعر باليورو بدون احتساب ضريبة القيمة المضافة	مخفقة	الرقم المرجعي	
2588	مخفقة لطنجرة 40 لتر	175058	
2966	مخفقة لطنجرة 60 لتر	175059	
3140	مخفقة لطنجرة 80 لتر	175060	
3381	مخفقة لطنجرة 100 لتر	175061	
3932	مخفقة لطنجرة 120 لتر	175062	
4207	مخفقة لطنجرة 150 لتر	175063	
4949	مخفقة لطنجرة 200 لتر	175064	
5260	مخفقة لطنجرة 250 لتر	175065	
5449	مخفقة لطنجرة 300 لتر	175066	

أوبتي / أوبتي ميكس الكهربائية

أوبتي الكهربائية					
السعر باليورو بدون احتساب ضريبة القيمة المضافة	القوة	الأبعاد الطول x العمق x الارتفاع*	أوبتي الكهربائية	الرقم المرجعي	
23029	400~3 فولت - 15 واط	1715x 665 x& 1026	أوبتي الكهربائية سعة 40 لتر	101001	
23253	400~3 فولت - 15 واط	1739x 665 x& 1075	أوبتي الكهربائية سعة 60 لتر	101003	
25184	400~3 فولت - 15 واط	1808x 865 x& 1105	أوبتي الكهربائية سعة 80 لتر	101005	
27113	400~3 فولت - 20 كيلو واط	1828x 865 x& 1155	أوبتي الكهربائية سعة 100 لتر	101007	
30820	400~3 فولت - 20 كيلو واط	1828x 865 x& 1155	أوبتي الكهربائية سعة 120 لتر	101009	
41005	400~3 فولت - 30 كيلو واط	1944x 875 x& 1272	أوبتي الكهربائية سعة 150 لتر	101011	
46676	400~3 فولت - 30 كيلو واط	1971x 875 x& 1322	أوبتي الكهربائية سعة 200 لتر	101013	
51932	400~3 فولت - 45 كيلو واط	2050x 875 x& 1420	أوبتي الكهربائية سعة 250 لتر	101015	
58859	400~3 فولت - 45 كيلو واط	2130x 875 x& 1520	أوبتي الكهربائية سعة 300 لتر	101017	

أوبتي ميكس الكهربائية					
السعر باليورو بدون احتساب ضريبة القيمة المضافة	القوة	الأبعاد الطول x العمق x الارتفاع*	أوبتي ميكس الكهربائية	الرقم المرجعي	
42435	400~3 فولت - 16.1 كيلو واط	1715x 665 x& 1026	أوبتي ميكس الكهربائية سعة 40 لتر	102001	
42435	400~3 فولت - 16.1 كيلو واط	1739x 665 x& 1075	أوبتي ميكس الكهربائية سعة 60 لتر	102003	
44194	400~3 فولت - 16.1 كيلو واط	1808x 865 x& 1105	أوبتي ميكس الكهربائية سعة 80 لتر	102005	
46020	400~3 فولت - 21.1 كيلو واط	1828x 865 x& 1155	أوبتي ميكس الكهربائية سعة 100 لتر	102007	
50726	400~3 فولت - 21.1 كيلو واط	1828x 865 x& 1155	أوبتي ميكس الكهربائية سعة 120 لتر	102009	
56380	400~3 فولت - 30 كيلو واط	1944x 875 x& 1272	أوبتي ميكس الكهربائية سعة 150 لتر	102011	
60568	400~3 فولت - 30 كيلو واط	1971x 875 x& 1322	أوبتي ميكس الكهربائية سعة 200 لتر	102013	
67995	400~3 فولت - 45 كيلو واط	2050x 875 x& 1420	أوبتي ميكس الكهربائية سعة 250 لتر	102015	
71959	400~3 فولت - 45 كيلو واط	2130x 875 x& 1520	أوبتي ميكس الكهربائية سعة 300 لتر	102017	

* الارتفاع و غطاء الطنجرة مرفوع

خيارات أوبتي / أوبتي ميكس

السعر باليورو بدون احتساب ضريبة القيمة المضافة	دش التنظيف	الرقم المرجعي	
1209	دش يدوي بخرطوم 3 متر على اليمين	170064	
1210	دش يدوي بخرطوم 3 متر على اليسار	170083	

السعر باليورو بدون احتساب ضريبة القيمة المضافة	صمام فراشة 2 إنش	الرقم المرجعي	
3086	صمام الفراشة بدون كوع 2 إنش نوع SMS	170008	
744	صمام الفراشة مع كوع بحجم 2 إنش من نوع الرسائل القصيرة	170023	
3086	صمام الفراشة بدون كوع 2 إنش نوع مشبك ISO	170006	
744	صمام الفراشة بكوع 2 إنش نوع مشبك ISO	170021	
3086	صمام الفراشة بدون كوع 2 إنش نوع DS	170010	
744	صمام الفراشة بكوع 2 إنش من نوع DS	170025	
3086	صمام فراشة من نوع SMS مقاس 2 إنش مع كوع ثابت	170014	
3086	صمام فراشة من النوع ISO مقاس 2 إنش مع كوع ثابت	170012	
3086	صمام فراشة DS مقاس 2 إنش مع كوع ثابت	170016	
3086	صمام تصريف إختزمان 2 إنش	170020	
1830	مخرج بدون صمام	170018	

السعر باليورو بدون احتساب ضريبة القيمة المضافة	صمام فراشة 3 إنش	الرقم المرجعي	
3640	صمام الفراشة بدون كوع 3 إنش نوع SMS	170009	
744	صمام الفراشة مع كوع بحجم 3 إنش من نوع الرسائل القصيرة	170024	
3640	صمام الفراشة بدون كوع 3 إنش نوع مشبك ISO	170007	
744	صمام الفراشة بكوع 3 إنش نوع مشبك ISO	170022	
3640	صمام الفراشة بدون كوع 3 إنش نوع DS	170011	
744	صمام الفراشة بكوع 3 إنش من نوع DS	170026	
3640	صمام فراشة من نوع SMS مقاس 3 إنش مع كوع ثابت	170015	
3640	صمام فراشة من النوع ISO مقاس 2 إنش مع كوع ثابت	170013	
3640	صمام فراشة DS مقاس 3 إنش مع كوع ثابت	170017	
2725	مخرج بدون صمام	170019	

السعر باليورو بدون احتساب ضريبة القيمة المضافة	خيارات غطاء الطنجرة	الرقم المرجعي
881	غطاء دوار	170065
986	فتحة التفتيش	170061

السعر باليورو بدون احتساب ضريبة القيمة المضافة	موصل لإدارة الطاقة (محسن الطاقة)	الرقم المرجعي
588	إدارة الطاقة	170046

خيارات أوبتي ميكس

الرقم المرجعي	سلو ميكس	السعر باليورو بدون احتساب ضريبة القيمة المضافة
170059	سلو ميكس	3019

الرقم المرجعي	دواسة التحكم	السعر باليورو بدون احتساب ضريبة القيمة المضافة
170060	دواسة للتحكم عن بعد ل: - حشوة - ميلان - سلو ميكس	2915



الرقم المرجعي	التبريد بواسطة مياه الشبكة	السعر باليورو بدون احتساب ضريبة القيمة المضافة
170070	تبريد الطنجة أوبتي ميكس 60 لتر	3312
170034	تبريد الطنجة أوبتي ميكس 80 لتر	3312
170035	تبريد الطنجة أوبتي ميكس 100 لتر	3312
170036	تبريد الطنجة أوبتي ميكس 120 لتر	3312
170037	تبريد الطنجة أوبتي ميكس 150 لتر	3312
170038	تبريد الطنجة أوبتي ميكس 200 لتر	3312
170039	تبريد الطنجة أوبتي ميكس 250 لتر	3312
170040	تبريد الطنجة أوبتي ميكس 300 لتر	3312

نماذج كويك تشيل				
الرقم المرجعي	التبريد بالماء المثلج	الأبعاد الطول x العمق x الارتفاع	ارتفاع غطاء الطنجة	السعر باليورو بدون احتساب ضريبة القيمة المضافة
103001	طنجرة أوبتي ميكس الكهربائية نموذج كويك تشيل- 80 لتر	900x 1250 x 1346	1790	54396
103003	طنجرة أوبتي ميكس الكهربائية نموذج كويك تشيل- 100 لتر	900x 1250 x 1475	1840	56223
103007	طنجرة أوبتي ميكس الكهربائية نموذج كويك تشيل- 150 لتر	900x 1250 x 1592	1940	66530
103009	طنجرة أوبتي ميكس الكهربائية نموذج كويك تشيل- 200 لتر	900x 1250 x 1642	2020	70718
103011	طنجرة أوبتي ميكس الكهربائية نموذج كويك تشيل- 250 لتر	900x 1250 x 1740	2050	78146
103013	طنجرة أوبتي ميكس الكهربائية نموذج كويك تشيل- 300 لتر	900x 1330 x 1800	2130	82109

الرقم المرجعي	جمع البيانات	السعر باليورو بدون احتساب ضريبة القيمة المضافة
170043	بي تي100- مسبار لقراءة درجة الحرارة	606
170044	بي تي100- مسبار لقراءة درجة الحرارة	710
170045	مودبوس RS485/مسبار لقراءة درجة الحرارة	1742

إكسسوارات أوبتي / أوبتي ميكس

السعر باليورو بدون احتساب ضريبة القيمة المضافة	مقياس	الرقم المرجعي
124	مقياس لطنجرة 40 لتر	175087
124	مقياس لطنجرة 60 لتر	175088
124	مقياس لطنجرة 80 لتر	175089
124	مقياس لطنجرة 100 لتر	175090
124	مقياس لطنجرة 120 لتر	175091
124	مقياس لطنجرة 150 لتر	175092
124	مقياس لطنجرة 200 لتر	175093
124	مقياس لطنجرة 250 لتر	175094
124	مقياس لطنجرة 300 لتر	175095



السعر باليورو بدون احتساب ضريبة القيمة المضافة	صينية التنقيط للطناجر ذات الواجهة المستقيمة	الرقم المرجعي
452	صينية التنقيط لطناجر 40 لتر	175049
486	صينية التنقيط لطناجر 60 لتر	175050
503	صينية التنقيط لطناجر 80 لتر	175051
503	صينية التنقيط لطناجر 100 لتر و 120 لتر	175052
536	صينية التنقيط لطناجر 150 لتر	175053
640	صينية التنقيط لطناجر 200 لتر	175054
744	صينية التنقيط لطناجر 250 لتر	175055
880	صينية التنقيط لطناجر 300 لتر	175056

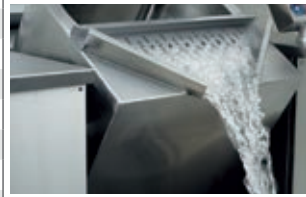

السعر باليورو بدون احتساب ضريبة القيمة المضافة	صينية الصب للطناجر ذات الواجهة المستديرة	الرقم المرجعي
452	صينية الصب لطناجر 40 لتر	175023
486	صينية الصب لطناجر 60 لتر	175024
503	صينية الصب لطناجر 80 لتر	175025
503	صينية الصب لطناجر 100 لتر و 120 لتر	175026
536	صينية الصب لطناجر 150 لتر	175027
640	صينية الصب لطناجر 200 لتر	175028
744	صينية الصب لطناجر 250 لتر	175029
881	صينية الصب لطناجر 300 لتر	175030



السعر باليورو بدون احتساب ضريبة القيمة المضافة	دعامة جي إن	الرقم المرجعي
3140	دعامة جي إن لأوبتي/أوبتي ميكس 40 لتر	175078
3140	دعامة جي إن لأوبتي/أوبتي ميكس 60 لتر	175079
3140	دعامة جي إن لأوبتي/أوبتي ميكس 80 لتر	175080
3140	دعامة جي إن لأوبتي/أوبتي ميكس 100 لتر	175081
3140	دعامة جي إن لأوبتي/أوبتي ميكس 120 لتر	175160
3140	دعامة جي إن لأوبتي/أوبتي ميكس 150 لتر	175082
3140	دعامة جي إن لأوبتي/أوبتي ميكس 200 لتر	175083
3140	دعامة جي إن لأوبتي/أوبتي ميكس 250 لتر	175084
3140	دعامة جي إن لأوبتي/أوبتي ميكس 300 لتر	175085



السعر باليورو بدون احتساب ضريبة القيمة المضافة	سلة الطهي فقط في طناجر أوبتي	الرقم المرجعي
1277	سلة الطهي لطناجر 40 لتر	175034
1795	سلة الطهي لطناجر 60 لتر	175035
2001	سلة الطهي لطناجر 80 لتر	175036
2226	سلة الطهي لطناجر 100 لتر	175037
2399	سلة الطهي لطناجر 120 لتر	175038
4207	سلة الطهي لطناجر 150 لتر	175039
4431	سلة الطهي لطناجر 200 لتر	175040





السعر باليورو بدون احتساب ضريبة القيمة المضافة	التخزين	الرقم المرجعي
1277	عربة الأدوات	175098
398	دعامة الجدار للأدوات	175099



إكسسوارات أوبتي ميكس

السعر باليورو بدون احتساب ضريبة القيمة المضافة	أدوات التنظيف	الرقم المرجعي	
2743	أدوات تنظيف طناجر 40 لتر	175001	
3175	أدوات تنظيف طناجر 60 لتر	175002	
3432	أدوات تنظيف طناجر 80 لتر	175003	
3708	أدوات تنظيف طناجر 100 لتر	175004	
4155	أدوات تنظيف طناجر 120 لتر	175005	
4655	أدوات تنظيف طناجر 150 لتر	175006	
5260	أدوات تنظيف طناجر 200 لتر	175007	
5760	أدوات تنظيف طناجر 250 لتر	175008	
5967	أدوات تنظيف طناجر 300 لتر	175009	

السعر باليورو بدون احتساب ضريبة القيمة المضافة	فرشاة التنظيف	الرقم المرجعي	
105	فرشاة التنظيف	175032	

السعر باليورو بدون احتساب ضريبة القيمة المضافة	مخففة	الرقم المرجعي	
2588	مخففة لطنجرة 40 لتر	175058	
2966	مخففة لطنجرة 60 لتر	175059	
3140	مخففة لطنجرة 80 لتر	175060	
3381	مخففة لطنجرة 100 لتر	175061	
3932	مخففة لطنجرة 120 لتر	175062	
4207	مخففة لطنجرة 150 لتر	175063	
4949	مخففة لطنجرة 200 لتر	175064	
5260	مخففة لطنجرة 250 لتر	175065	
5449	مخففة لطنجرة 300 لتر	175066	

ماكس/ماكسي ميكس الكهربائية

ماكسي الكهربائية					
السعر باليورو بدون احتساب ضريبة القيمة المضافة	القوة	الأبعاد الطول x العمق x الارتفاع*	ماكسي الكهربائية	الرقم المرجعي	
66683	3-400 فولت -60 كيلو واط	2220x 950 x 1540	ماكسي الكهربائية 400 لتر	106001	
82402	3-400 فولت -60 كيلو واط	2317x 950 x 1540	ماكسي الكهربائية 500 لتر	106003	

ماكسي ميكس الكهربائية					
السعر باليورو بدون احتساب ضريبة القيمة المضافة	القوة	الأبعاد الطول x العمق x الارتفاع*	ماكسي الكهربائية	الرقم المرجعي	
85959	3-400 فولت -51 كيلو واط	2220x 950 x 1540	ماكسي ميكس الكهربائية 400 لتر	107001	
100585	3-400 فولت -51 كيلو واط	2317x 950 x 1540	ماكسي ميكس الكهربائية 500 لتر	107003	

* الارتفاع و غطاء الطنجرة مرفوع

خيارات ماكس/ماكسي ميكس

السعر باليورو بدون احتساب ضريبة القيمة المضافة	دش التنظيف	الرقم المرجعي	
1209	دش يدوي بخرطوم 3 متر على اليمين	170064	
1210	دش يدوي بخرطوم 3 متر على اليسار	170083	

السعر باليورو بدون احتساب ضريبة القيمة المضافة	صمام فراشة 2 إنش	الرقم المرجعي	
3086	صمام الفراشة بدون كوع 2 إنش نوع SMS	170008	
744	صمام الفراشة مع كوع بحجم 2 إنش من نوع الرسائل القصيرة	170023	
3086	صمام الفراشة بدون كوع 2 إنش نوع مشبك ISO	170006	
744	صمام الفراشة بكوع 2 إنش نوع مشبك ISO	170021	
3086	صمام الفراشة بدون كوع 2 إنش نوع DS	170010	
744	صمام الفراشة بكوع 2 إنش من نوع DS	170025	
3086	صمام فراشة من نوع SMS مقاس 2 إنش مع كوع ثابت	170014	
3086	صمام فراشة من النوع ISO مقاس 2 إنش مع كوع ثابت	170012	
3086	صمام فراشة DS مقاس 2 إنش مع كوع ثابت	170016	
3086	صمام تصريف إختزمان 2 إنش	170020	
1830	مخرج بدون صمام	170018	

السعر باليورو بدون احتساب ضريبة القيمة المضافة	صمام فراشة 3 إنش	الرقم المرجعي	
3640	صمام الفراشة بدون كوع 3 إنش نوع SMS	170009	
744	صمام الفراشة مع كوع بحجم 3 إنش من نوع الرسائل القصيرة	170024	
3640	صمام الفراشة بدون كوع 3 إنش نوع مشبك ISO	170007	
744	صمام الفراشة بكوع 3 إنش نوع مشبك ISO	170022	
3640	صمام الفراشة بدون كوع 3 إنش نوع DS	170011	
744	صمام الفراشة بكوع 3 إنش من نوع DS	170026	
3640	صمام فراشة من نوع SMS مقاس 3 إنش مع كوع ثابت	170015	
3640	صمام فراشة من النوع ISO مقاس 2 إنش مع كوع ثابت	170013	
3640	صمام فراشة DS مقاس 3 إنش مع كوع ثابت	170017	
2725	مخرج بدون صمام	170019	

السعر باليورو بدون احتساب ضريبة القيمة المضافة	خيارات غطاء الطنجرة	الرقم المرجعي	
881	غطاء دوار	170065	
1053	فتحة التفتيش	170062	

السعر باليورو بدون احتساب ضريبة القيمة المضافة	موصل لإدارة الطاقة (محسن الطاقة)	الرقم المرجعي	
588	إدارة الطاقة	170046	

خيارات ماكسي ميكس

الرقم المرجعي	سلو ميكس	السعر باليورو بدون احتساب ضريبة القيمة المضافة
170059	سلو ميكس	3019

الرقم المرجعي	دواسة التحكم	السعر باليورو بدون احتساب ضريبة القيمة المضافة
170060	دواسة للتحكم عن بعد ل: - حشوة - ميلان - سلو ميكس	2915



الرقم المرجعي	التبريد بواسطة مياه الشبكة	السعر باليورو بدون احتساب ضريبة القيمة المضافة
170041	تبريد الطنجرة ماكسي ميكس 400 لتر	3311
170042	تبريد الطنجرة ماكسي ميكس 500 لتر	3311

نماذج كويك تشيل			
الرقم المرجعي	التبريد بالماء المثلج	الأبعاد الطول x العمق x الارتفاع	ارتفاع غطاء الطنجرة
108001	طنجرة ماكسي ميكس الكهربائية نموذج كويك تشيل- 400 لتر	900x 1450 x 1940	2240
108003	طنجرة ماكسي ميكس الكهربائية نموذج كويك تشيل- 500 لتر	1050x 1450 x 1940	2350

الرقم المرجعي	جمع البيانات	السعر باليورو بدون احتساب ضريبة القيمة المضافة
170043	بي تي 100- مسبار لقراءة درجة الحرارة	606
170044	بي تي 100- مسبار لقراءة درجة الحرارة	710
170045	مودبوس RS485/ مسبار لقراءة درجة الحرارة	1742

إكسسوارات ماكس/ماكسي ميكس

السعر باليورو بدون احتساب ضريبة القيمة المضافة	مقياس	الرقم المرجعي	
122	مقياس لطنجرة 400 لتر	175096	
122	مقياس لطنجرة 500 لتر	175097	

السعر باليورو بدون احتساب ضريبة القيمة المضافة	صينية التنقيط للطناجر ذات الواجهة المستقيمة	الرقم المرجعي	
1000	صينية التنقيط لطناجر 400 لتر و 500 لتر	175057	

السعر باليورو بدون احتساب ضريبة القيمة المضافة	صينية التنقيط للطناجر ذات الواجهة المستقيمة	الرقم المرجعي	
1000	صينية الصب لطناجر 400 لتر و 500 لتر	175031	

السعر باليورو بدون احتساب ضريبة القيمة المضافة	دعامة جي إن	الرقم المرجعي	
3140	دعامة جي إن لماكسي/ماكسي ميكس سعة 400 لترًا	175086	
3140	دعامة جي إن لماكسي/ماكسي ميكس سعة 500 لترًا	175161	

السعر باليورو بدون احتساب ضريبة القيمة المضافة	التخزين	الرقم المرجعي	
1277	عربة الأدوات	175098	
398	دعامة الجدار للأدوات	175099	

إكسسوارات ماكسي ميكس

السعر باليورو بدون احتساب ضريبة القيمة المضافة	إكسسوارات التنظيف	الرقم المرجعي	
6310	إكسسوارات تنظيف طناجر 400 لتر	175010	
6585	إكسسوارات تنظيف طناجر 500 لتر	175011	

السعر باليورو بدون احتساب ضريبة القيمة المضافة	فرشاة التنظيف	الرقم المرجعي	
105	فرشاة التنظيف	175032	

السعر باليورو بدون احتساب ضريبة القيمة المضافة	مخفقة	الرقم المرجعي	
5870	مخفقة لطنجرة 400 لتر	175067	
6315	مخفقة لطنجرة 500 لتر	175068	

طناجر ثلاثية الأغذية

إيزي/إيزي ميكس/إيزي موبایل/إيزي ستاند



إيزي ستاند



إيزي موبایل



إيزي

تتراوح مجموعة القدور ذات الغلاف الثلاثي من القدور اليدوية القابلة للإمالة إلى القدور المتطورة ذات المحرك والأواني التقليدية متعددة الوظائف. تشتمل مجموعة المنتجات الواسعة، من بين أشياء أخرى، على أوعية مثبتة على دعامة بأربعة أرجل، وأواني متنقلة وأواني بارتفاع مائل يبلغ 600 ملم ونظام تبريد فعال. تقدم المجموعة منتجات تشتمل على قدر كبير من المرونة وسهولة الاستخدام والموثوقية الاستثنائية والمتانة، مما يجعل من الممكن تقديم حلول تلي الاحتياجات المحددة لكل عميل (بيئة العمل). لم يتم التنازل عن هذه الأواني من حيث الجودة، وبالتالي فإن النماذج المختلفة لها اختلافات في الوظيفة فقط.

تستخدم الأواني ضغط بخار قدره 1 بار، وهو ما يمثل 120 درجة مئوية. يمكن تزويدها بنظام تسخين كهربائي أو توصيلها بنظام بخار خارجي.

إيزي وإيزي ميكس

هذه النماذج عبارة عن طناجر مائلة بسيطة ومتوفرة بمحرك مدمج أو بدونه. يتم استخدامها في المطابخ التي تكون فيها متطلبات الطهي والتحرك معتدلة.

- **إيزي - طنجرة مائلة تقليدي**
نموذج إيزي عبارة عن طنجرة بسيطة مائلة كهربائية. تقدم مزايا طنجرة مائلة وذات استخدام بسيط وعملي.
- **إيزي ميكس - طنجرة بسيطة ذات ذراع تحريك**
طنجرة إيزي ميكس نموذج بسيط مزود بذراع تحريك مدمج. ذراع التحريك الميكانيكي في الطنجرة يسهل تحضير الطعام ويتطلب جهداً أقل. كما أنه يضمن نتائج أفضل، حيث يتم توزيع الحرارة بالتساوي على كامل سطح الطنجرة ويمنع احتراق الطعام.

إيزي موبایل - طنجرة متحركة

تم تركيب طراز إيزي موبایل على أربع عجلات، كما أن قابليتها للتنقل توفر إمكانيات جديدة في استخدام الطنجرات المائلة. إنه مثالي عندما تكون احتياجات التنقل مهمة لحسن سير العمل في المطبخ.

إيزي ستاند - طنجرة مثبتة على أربع أرجل

تم تركيب نموذج إيزي ستاند على أربع أرجل. يتيح تجنب التركيبات الثابتة في الأرض عند العمل في أماكن مستأجرة أو للاستخدام المؤقت.



تقديم عام للطناجر				
إيزي ستاند	إيزي موبايل	إيزي ميكس	إيزي	
100-40 لتر	100-40 لتر	300-40 لتر	300-40 لتر	الحجم
درجة الحرارة التلقائية 02e	درجة الحرارة التلقائية 02e	درجة الحرارة التلقائية 36	درجة الحرارة التلقائية 02e	التنظيم القياسي
درجة الحرارة التلقائية 32	درجة الحرارة التلقائية 32	-	-	تحكم اختياري
+	+	+	+	إمالة كهربائية
* 447-438 ملم	* 497-433 ملم	* 467-400 ملم	* 467-400 ملم	ارتفاع الميلان
الجانب الأيمن	الجانب الأيمن	الجانب الأيمن أو الأيسر	الجانب الأيمن أو الأيسر	موقع التنظيم
-	-	+	-	ذراع التفريغ
-	-	140 5-	-	TPM
+	+	+	+	غطاء فولاذي مفصلي
+	+	+	+	غطاء بمفصلة زنبركية غازية لسهولة الاستخدام
-	-	+	-	فتحة التفتيش
0	0	0	0	إمكانية التبريد بالماء من نظام الإمداد
-	-	+	-	التبريد بواسطة مياه التبريد
+	+	+	+	مفتاح العزل
-	-	0	-	إمكانية المسبار لجمع بيانات درجة حرارة الطعام
الكهربائية	الكهربائية	الكهربائية	الكهربائية	صنف الطهي
-	-	+	-	عداد الوقت

+ قياسي 0 اختياري - غير متوفر * حسب حجم الطنجرة

تقديم عام لأزرار التقدم			
درجة الحرارة التلقائية 36	درجة الحرارة التلقائية 32	درجة الحرارة التلقائية 02e	الوصف
+	+	-	لوحة تحكم عمودية قابلة للتعديل
+	+	-	تيلت بايك
+	+	-	مستوى الماء تلقائي
+	-	-	تعبئة المياه مع تأخير الوقت
0	+	-	عداد
+	+	-	التحكم بدرجة حرارة الغلاف
+	+	-	مستويات طهي ديناميكية للطهي اللطيف

+ قياسي 0 اختياري - غير متوفر

إيزي/إيزي ميكس الكهربائية

إيزي الكهربائية					
السعر باليورو بدون احتساب ضريبة القيمة المضافة	القوة	الأبعاد الطول x العمق x الارتفاع*	إيزي الكهربائية	الرقم المرجعي	
15463	3~400 فولت - 15 واط	1750x 798 x 986	إيزي الكهربائية سعة 40 لتر	109001	
16635	3~400 فولت - 15 واط	1784x 823 x 1035	إيزي الكهربائية سعة 60 لتر	109002	
17548	3~400 فولت - 15 واط	1822x 838 x 1065	إيزي الكهربائية سعة 80 لتر	109003	
19082	3~400 فولت - 20 كيلو واط	1849x 863 x 1115	إيزي الكهربائية سعة 100 لتر	109004	
20996	3~400 فولت - 20 كيلو واط	1849x 863 x 1115	إيزي الكهربائية سعة 120 لتر	109005	
39802	3~400 فولت - 30 كيلو واط	1950x 1075 x 1232	إيزي الكهربائية سعة 150 لتر	109006	
34456	3~400 فولت - 30 كيلو واط	1982x 1075 x 1282	إيزي الكهربائية سعة 200 لتر	109007	
38868	3~400 فولت - 45 كيلو واط	2115x 1075 x 1380	إيزي الكهربائية سعة 250 لتر	109008	
46107	3~400 فولت - 45 كيلو واط	2194x 1075 x 1480	إيزي الكهربائية سعة 300 لتر	109009	

إيزي ميكس الكهربائية					
السعر باليورو بدون احتساب ضريبة القيمة المضافة	القوة	الأبعاد الطول x العمق x الارتفاع*	إيزي ميكس الكهربائية	الرقم المرجعي	
35902	3~400 فولت -15.75 كيلو واط	1750x 798 x 986	إيزي ميكس الكهربائية سعة 40 لتر	110001	
35904	3~400 فولت -15.75 كيلو واط	1784x 823 x 1035	إيزي ميكس الكهربائية سعة 60 لتر	110002	
37041	3~400 فولت -15.75 كيلو واط	1822x 838 x 1065	إيزي ميكس الكهربائية سعة 80 لتر	110003	
38524	3~400 فولت -20.75 كيلو واط	1849x 863 x 1115	إيزي ميكس الكهربائية سعة 100 لتر	110004	
42454	3~400 فولت -20.75 كيلو واط	1849x 863 x 1115	إيزي ميكس الكهربائية سعة 120 لتر	110005	
47416	3~400 فولت -31.5 كيلو واط	1950x 1075 x 1232	إيزي ميكس الكهربائية سعة 150 لتر	110006	
50848	3~400 فولت -31.5 كيلو واط	1982x 1075 x 1282	إيزي ميكس الكهربائية سعة 200 لتر	110007	
57189	3~400 فولت -47.2 كيلو واط	2115x 1075 x 1380	إيزي ميكس الكهربائية سعة 250 لتر	110008	
60516	3~400 فولت -47.2 كيلو واط	2194x 1075 x 1480	إيزي ميكس الكهربائية سعة 300 لتر	110009	

* الارتفاع و غطاء الطنجرة مرفوع

إيزي ستاند/إيزي موبايل

درجة الحرارة التلقائية 02 ودرجة الحرارة التلقائية 32

إيزي ستاند درجة الحرارة التلقائية 02				
السعر باليورو بدون احتساب ضريبة القيمة المضافة	قوة:	الأبعاد الطول x العمق x الارتفاع*	إيزي ستاند الكهربائية	الرقم المرجعي
18910	3~400 فولت - 15 واط	1728x 868 x 916	إيزي ستاند درجة الحرارة التلقائية -40 02 لتر	111001
20512	3~400 فولت - 15 واط	1779x 893 x 965	إيزي ستاند درجة الحرارة التلقائية -60 02 لتر	111002
21840	3~400 فولت - 15 واط	1800x 908 x 995	إيزي ستاند درجة الحرارة التلقائية -80 02 لتر	111003
إيزي ستاند درجة الحرارة التلقائية 32				
23907	3~400 فولت - 15 واط	1728x 868 x 916	إيزي ستاند درجة الحرارة التلقائية -40 32 لتر	111005
25511	3~400 فولت - 15 واط	1779x 893 x 965	إيزي ستاند درجة الحرارة التلقائية -60 32 لتر	111006
26837	3~400 فولت - 15 واط	1800x 908 x 995	إيزي ستاند درجة الحرارة التلقائية -80 32 لتر	111007
28785	3~400 فولت - 20 كيلو واط	1830x 933 x 1045	إيزي ستاند درجة الحرارة التلقائية -100 32 لتر	111008



إيزي موبايل درجة الحرارة التلقائية 02				
السعر باليورو بدون احتساب ضريبة القيمة المضافة	قوة:	الأبعاد الطول x العمق x الارتفاع*	إيزي موبايل الكهربائية	الرقم المرجعي
19564	3~400 فولت - 15 واط	1778x 868 x 956	إيزي موبايل درجة الحرارة التلقائية -40 02 لتر	112001
21237	3~400 فولت - 15 واط	1829x 893 x 1005	إيزي موبايل درجة الحرارة التلقائية -60 02 لتر	112002
22528	3~400 فولت - 15 واط	1850x 908 x 1035	إيزي موبايل درجة الحرارة التلقائية -80 02 لتر	112003
24511	3~400 فولت - 20 كيلو واط	1880x 933 x 1085	إيزي موبايل درجة الحرارة التلقائية -100 02 لتر	112004
إيزي موبايل درجة الحرارة التلقائية 32				
24563	3~400 فولت - 15 واط	1778x 868 x 956	إيزي موبايل درجة الحرارة التلقائية -40 32 لتر	112005
26235	3~400 فولت - 15 واط	1829x 893 x 1005	إيزي موبايل درجة الحرارة التلقائية -60 32 لتر	112006
27527	3~400 فولت - 15 واط	1850x 908 x 1035	إيزي موبايل درجة الحرارة التلقائية -80 32 لتر	112007
29509	3~400 فولت - 20 كيلو واط	1880x 933 x 1085	إيزي موبايل درجة الحرارة التلقائية 32 -100 لتر	112008



* الارتفاع و غطاء الطنجرة مرفوع

إكسسوارات

إيزي/إيزي ميكس/إيزي ستاند/إيزي موبايل

السعر باليورو بدون احتساب ضريبة القيمة المضافة	مقياس	الرقم المرجعي	
124	مقياس لطنجرة 40 لتر	175087	
124	مقياس لطنجرة 60 لتر	175088	
124	مقياس لطنجرة 80 لتر	175089	
124	مقياس لطنجرة 100 لتر	175090	
124	مقياس لطنجرة 120 لتر	175091	
124	مقياس لطنجرة 150 لتر	175092	
124	مقياس لطنجرة 200 لتر	175093	
124	مقياس لطنجرة 250 لتر	175094	
124	مقياس لطنجرة 300 لتر	175095	

السعر باليورو بدون احتساب ضريبة القيمة المضافة	صينية التنقيط لطناجر	الرقم المرجعي	
451	صينية التنقيط لطناجر 40 لتر	175041	
486	صينية التنقيط لطناجر 60 لتر	175042	
503	صينية التنقيط لطناجر 80 لتر	175043	
503	صينية التنقيط لطناجر 100 لتر	175044	
536	صينية التنقيط لطناجر 150 لتر	175045	
640	صينية التنقيط لطناجر 200 لتر	175046	
744	صينية التنقيط لطناجر 250 لتر	175047	
881	صينية التنقيط لطناجر 300 لتر	175048	

السعر باليورو بدون احتساب ضريبة القيمة المضافة	صينية الصب لطناجر	الرقم المرجعي	
452	صينية الصب لطناجر 40 لتر	175012	
486	صينية الصب لطناجر 60 لتر	175013	
503	صينية الصب لطناجر 80 لتر	175014	
503	صينية الصب لطناجر 100 لتر و 120 لتر	175015	
536	صينية الصب لطناجر 150 لتر	175017	
640	صينية الصب لطناجر 200 لتر	175018	
744	صينية الصب لطناجر 250 لتر	175019	
881	صينية الصب لطناجر 300 لتر	175020	

السعر باليورو بدون احتساب ضريبة القيمة المضافة	دعامة جي إن	الرقم المرجعي	
3140	دعامة جي إن للطنجرة المستديرة سعة 40 لترًا	175069	
3140	دعامة جي إن للطنجرة المستديرة سعة 60 لترًا	175070	
3140	دعامة جي إن للطنجرة المستديرة سعة 80 لترًا	175071	
3140	دعامة جي إن للطنجرة المستديرة سعة 100 لترًا	175072	
3140	دعامة جي إن للطنجرة المستديرة سعة 120 لترًا	175073	
3140	دعامة جي إن للطنجرة المستديرة سعة 150 لترًا	175074	
3140	دعامة جي إن للطنجرة المستديرة سعة 200 لترًا	175075	
3140	دعامة جي إن للطنجرة المستديرة سعة 250 لترًا	175076	
3140	دعامة جي إن للطنجرة المستديرة سعة 300 لترًا	175077	

السعر باليورو بدون احتساب ضريبة القيمة المضافة	سلة الطهي فقط في طناجر إيزي	الرقم المرجعي	
1277	سلة الطهي لطناجر 40 لتر	175034	
1795	سلة الطهي لطناجر 60 لتر	175035	
2001	سلة الطهي لطناجر 80 لتر	175036	
2226	سلة الطهي لطناجر 100 لتر	175037	
2399	سلة الطهي لطناجر 120 لتر	175038	
4207	سلة الطهي لطناجر 150 لتر	175039	
4220	سلة الطهي لطناجر 200 لتر	175040	

السعر باليورو بدون احتساب ضريبة القيمة المضافة	التخزين	الرقم المرجعي	
1277	عربة الأدوات	175098	
398	دعامة الجدار للأدوات	175099	

إكسسوارات إيزي ميكس

السعر باليورو بدون احتساب ضريبة القيمة المضافة	أدوات التنظيف	الرقم المرجعي	
2743	أدوات تنظيف طناجر 40 لتر	175001	
3175	أدوات تنظيف طناجر 60 لتر	175002	
3432	أدوات تنظيف طناجر 80 لتر	175003	
3708	أدوات تنظيف طناجر 100 لتر	175004	
4155	أدوات تنظيف طناجر 120 لتر	175005	
4655	أدوات تنظيف طناجر 150 لتر	175006	
5260	أدوات تنظيف طناجر 200 لتر	175007	
5760	أدوات تنظيف طناجر 250 لتر	175008	
5967	أدوات تنظيف طناجر 300 لتر	175009	

السعر باليورو بدون احتساب ضريبة القيمة المضافة	فرشاة التنظيف	الرقم المرجعي	
105	فرشاة التنظيف	175032	

السعر باليورو بدون احتساب ضريبة القيمة المضافة	مخففة	الرقم المرجعي	
2588	مخففة لطنجرة 40 لتر	175058	
2966	مخففة لطنجرة 60 لتر	175059	
3140	مخففة لطنجرة 80 لتر	175060	
3381	مخففة لطنجرة 100 لتر	175061	
3932	مخففة لطنجرة 120 لتر	175062	
4207	مخففة لطنجرة 150 لتر	175063	
4909	مخففة لطنجرة 200 لتر	175064	
5260	مخففة لطنجرة 250 لتر	175065	
5449	مخففة لطنجرة 300 لتر	175066	

خيارات

إيزي/إيزي ميكس/إيزي ستاند/إيزي موبايل

السعر باليورو بدون احتساب ضريبة القيمة المضافة	دش التنظيف	الرقم المرجعي	
1209	دش يدوي بخرطوم 3 متر على اليمين	170064	
1210	دش يدوي بخرطوم 3 متر على اليسار	170083	

السعر باليورو بدون احتساب ضريبة القيمة المضافة	صمام فراشة 2 إنش	الرقم المرجعي	
3086	صمام الفراشة بدون كوع 2 إنش نوع SMS	170008	
744	صمام الفراشة مع كوع بحجم 2 إنش من نوع SMS	170023	
3086	صمام الفراشة بدون كوع 2 إنش نوع مشبك ISO	170006	
744	صمام الفراشة بكوع 2 إنش نوع مشبك ISO	170021	
3086	صمام الفراشة بدون كوع 2 إنش نوع DS	170010	
744	صمام الفراشة بكوع 2 إنش من نوع DS	170025	
3086	صمام فراشة من نوع SMS مقاس 2 إنش مع كوع ثابت	170014	
3086	صمام فراشة من النوع ISO مقاس 2 إنش مع كوع ثابت	170012	
3086	صمام فراشة DS مقاس 2 إنش مع كوع ثابت	170016	
3086	صمام تصريف إخرتمان 2 إنش	170020	
1830	مخرج بدون صمام	170018	

السعر باليورو بدون احتساب ضريبة القيمة المضافة	صمام فراشة 3 إنش	الرقم المرجعي	
3640	صمام الفراشة بدون كوع 3 إنش نوع SMS	170009	
744	صمام الفراشة مع كوع بحجم 3 إنش من نوع SMS	170024	
3640	صمام الفراشة بدون كوع 3 إنش نوع مشبك ISO	170007	
744	صمام الفراشة بكوع 3 إنش نوع مشبك ISO	170022	
3640	صمام الفراشة بدون كوع 3 إنش نوع DS	170011	
744	صمام الفراشة بكوع 3 إنش من نوع DS	170026	
3640	صمام فراشة من نوع SMS مقاس 3 إنش مع كوع ثابت	170015	
3640	صمام فراشة من النوع ISO مقاس 2 إنش مع كوع ثابت	170013	
3640	صمام فراشة DS مقاس 3 إنش مع كوع ثابت	170017	
2725	مخرج بدون صمام	170019	

السعر باليورو بدون احتساب ضريبة القيمة المضافة	خيارات غطاء الطنجرة	الرقم المرجعي
881	غطاء دوار	170065
1053	فتحة معاينة الأكل لطناجر إيزي	170062

السعر باليورو بدون احتساب ضريبة القيمة المضافة	موصل لإدارة الطاقة (محسن الطاقة)	الرقم المرجعي
588	إدارة الطاقة	170046

خيارات إيزي ميكس

الرقم المرجعي	سلو ميكس بغطاء مفتوح	السعر باليورو بدون احتساب ضريبة القيمة المضافة
170059	سلو ميكس	3019

الرقم المرجعي	عداد المياه	السعر باليورو بدون احتساب ضريبة القيمة المضافة
170063	عداد المياه لإيزي ميكس درجة الحرارة التلقائية 36	794

الرقم المرجعي	خيارات غطاء الطنجرة	السعر باليورو بدون احتساب ضريبة القيمة المضافة
170061	فتحة التفتيش	986

الرقم المرجعي	تبريد تلقائي للمياه للطناجرة ذات الواجهة المستديرة بالنسبة لإيزي ميكس	السعر باليورو بدون احتساب ضريبة القيمة المضافة
170068	تبريد الطنجرة 60 لتر	3312
170069	تبريد الطنجرة 80 لتر	3312
170028	تبريد الطنجرة 100 لتر	3312
170029	تبريد الطنجرة 120 لتر	3312
170030	تبريد الطنجرة 150 لتر	3312
170031	تبريد الطنجرة 200 لتر	3312
170032	تبريد الطنجرة 250 لتر	3312
170033	تبريد الطنجرة 300 لتر	3312

الرقم المرجعي	جمع البيانات	السعر باليورو بدون احتساب ضريبة القيمة المضافة
170043	بي تي 100- مسبار لقراءة درجة الحرارة	606
170044	بي تي 100- مسبار لقراءة درجة الحرارة	710
170045	RS485/مودبوس مسبار لقراءة درجة الحرارة	1742

Encodis
MAXXIS



MAXXIS



فهرس محتويات مقالي التحمير

134	مقالي ماكس متعددة الوظائف
140	مقالي كهربائية مائلة مع رافعة
141	مقالي التحمير مائلة بالغاز والكهرباء متعددة الوظائف
142	خيارات للمقالي ومقالي التحمير
143	إكسسوارات للمقالي ومقالي التحمير
144	وحدات الطبخ تحت التفريغ والتبريد
145	مقالي مدمجة وعالية الأداء

مقالي ماكس متعددة الوظائف



mx250

mx200

mx150

mx100

mx279

mx249

mx229

تحتوي نماذج مقلدة ماكس متعددة الوظائف على المعدات الأساسية:

- تعبئة المياه تلقائياً
- رفع الخزان الكهروميكانيكي بسرعتين
- مسبار درجة الحرارة الأساسية متعدد النقاط
- دش قابل للطهي متكامل
- مقياس مستوى الملء
- منفذ USB لاستعادة بيانات الطهي
- تحليل المخاطر الصحية والنقاط الحرجة (HACCP)
- واجهة الشبكة المتكاملة

المواصفات				الطرز
mx100	mx279	mx249	mx229	
100 لتر	79x2 لتر	49x2 لتر	29x2 لتر	سعة التحميل
2 x جي إن 1/1	2 x جي إن 1/1	2 x جي إن 1/1	2 x جي إن 1/1	قدرة جي إن
280 ملم	280 ملم	220 ملم	170 ملم	عمق الخزان
43 دسم ²	30 x 2 دسم ²	25 x 2 دسم ²	22 x 2 دسم ²	مساحة الخزان الصالحة
1030x 850 x 1350	1050x 850 x 1756	1050x 850 x 1580	500x 850 x 1280	الأبعاد (الطول x العمق x الارتفاع) بملم
24.6 كيلو واط	36.9 كيلو واط	27.5 كيلو واط	22 كيلو واط	إجمالي طاقة الإدخال
32 x 3 أ	50 x 3 أ	-	32 x 3 أ	حماية
27 /20 ملم	27 /20 ملم	27 /20 ملم	27 /20 ملم	مدخل الماء البارد
DN 50	DN-50	DN-50	DN-40	التخلص من مياه الصرف الصحي
35900	49900	39900	29900	السعر باليورو بدون احتساب ضريبة القيمة المضافة

المواصفات				الطرز
mx250	mx200	mx150		
250 لتر	200 لتر	150 لتر		سعة التحميل
4 x جي إن 1/1	4 x جي إن 1/1	3 x جي إن 1/1		قدرة جي إن
340 ملم	280 ملم	280 ملم		عمق الخزان
83 دسم ²	83 دسم ²	63 دسم ²		مساحة الخزان الصالحة
1030x 850 x 2065	1030x 850 x 2065	1030x 850 x 1707		الأبعاد (الطول x العمق x الارتفاع) بملم
49.2 كيلو واط	49.2 كيلو واط	36.9 كيلو واط		إجمالي طاقة الإدخال
63 x 3 أ	63 x 3 أ	50 x 3 أ		حماية
4/R3	4/R3	4/R3		مدخل الماء البارد
DN-50	DN 50	DN-50		التخلص من مياه الصرف الصحي
57900	51900	44900		السعر باليورو بدون احتساب ضريبة القيمة المضافة



مطعم كويت - بيار سور سير

مقالي
التحمير

خيارات	الرمز	السعر باليورو بدون احتساب ضريبة القيمة المضافة
لوحة التحكم على اليسار	003-OP-00	تحت الطلب
طقم اتصال يسار/يمين	004-OP-00	تحت الطلب
اسفنج تنظيف لجميع المودلات	001-AC-99	تحت الطلب
إكسسوارات	الرمز	السعر باليورو بدون احتساب ضريبة القيمة المضافة
مجموعة من 6 سلال حسب الطلب لماكس mx229	007-AC-02	1050
ذراع تمديد السلة لأنوديس ماكس Enodis mx150	005-AC-01	570
ذراع رفع السلة لماكس mx100	003-AC-01	480
ذراع رفع السلة لماكس mx200 و لماكس mx250	007-AC-01	690
ذراع رفع السلة لماكس mx229	001-AC-01	450
ذراع رفع السلة لماكس mx249	009-AC-01	480
ذراع رفع السلة لماكس mx279	010-AC-01	510
عربة بطارية لرفع ومناولة صواني جي إن	x1	4700
عربة تصفية الزيت	AC-00002	6900
عربة مناولة السلة - ماكس	AC-00003	2500
شبكة	009-AC-02	150
سلة الطهي لماكس mx100، وماكس mx150، وماكس mx200، وماكس mx250، وماكس mx279	003-AC-02	500
سلة الطهي لماكس mx229	001-AC-02	500
سلة الطهي لماكس mx249	005-AC-02	500
سلة السمك المقلي لماكس mx100، وماكس mx150، وماكس mx200، وماكس mx250	004-AC-02	500
سلة السمك المقلي لماكس mx229	002-AC-02	500
شبكة شواء لماكس mx279	010-AC-02	270
سلة السمك المقلي لماكس mx279	012-AC-02	520
لوحة التحكم على اليسار لماكس mx100، وماكس mx150، وماكس mx200 (تحت الطلب)	003-OP-00	2805
مجرفة	002-AC-03	260
مجرفة للبيض المقلي	004-AC-03	80
مجرفة لماكس mx229، وماكس mx249	001-AC-03	110
دعم من الفولاذ المقاوم للصدأ لماكس mx229 (انظر 002-AC-05)	001-AC-05	2739
قادوس ترشيح لماكس mx100 وماكس m150 وماكس mx200	003-AC-04	210
قادوس الترشيح لماكس mx229	001-AC-04	210
قادوس الترشيح لماكس mx249	002-AC-04	210
قادوس سبايتزل لماكس mx229	005-AC-04	380
قادوس سبايتزل لماكس mx100 وماكس mx150 وماكس mx200	007-AC-04	400



المطبخ المركزي RATP - سوسي أون بري (94) - 10.000 طبق/يوم

مقالي التحمير متعددة الوظائف



صممت وصنعت
في فرنسا

تم تصميم وتصنيع مقالي التحمير في فرنسا. توزيع التسخين موحد تمامًا ويظل الغطاء المبطن والمتوازن في مكانه مهما كانت درجة الفتح، وذلك بفضل المفصلات عالية الجودة. هي الشريك المثالي للطهي الخاص بك.

مقالي
التحمير

مزايا مقالي إنوديس للتحمير

- هيكل قوي للغاية: الحد الأدنى لعمر الخدمة 20 عامًا*
- قاع خزان ثنائي المعدن حصريًا (فولاذ مقاوم للصدأ 4 ملم وفولاذ 12 ملم)
- غطاء مبطن ومتوازن
- صنوبر صب حاصل على براءة اختراع: لا يوجد تدفق زائد عند استعادة المنتجات
- أزرار التحكم المركزية على شاشة اللمس: بيئة العمل، والتحكم الفوري، والتنظيف السهل
- إمكانية حفظ برامج الطهي
- الطهي على المدى الطويل على مراحل
- الطهي على درجة حرارة منخفضة بقدرة 15 كيلوواط/ساعة فقط: توفير في الكهرباء بنسبة 50% مقارنة بمقلاة تقليدية بقدرة 45 كيلوواط/ساعة

* مع الصيانة الدورية.

مقلاة الحث الكهربائي الفريدة من نوعها في العالم من إنوديس Enodis.

براءة الاختراع رقم 1251527

- ارتفاع درجة الحرارة أسرع 2 إلى 3 مرات من الطنجرة تقليدي (3 دقائق)
- ضبط أقرب درجة مئوية، مما يسمح بإجراء الطهي الأكثر حساسية.
- انخفاض القصور الذاتي
- توزيع درجة الحرارة توزيعاً موحداً
- إعادة تسخين فورية تسمح بتحمير اللحوم بجودة عالية، حتى عند التحميل الكامل.
- البحث المثالي عن المنتجات التي يصعب تلوينها عموماً، مثل الفطر والاسفلوب.

توفير الطاقة

مقلاة تقليدية / مقلاة إنوديس بالحث الكهربائي

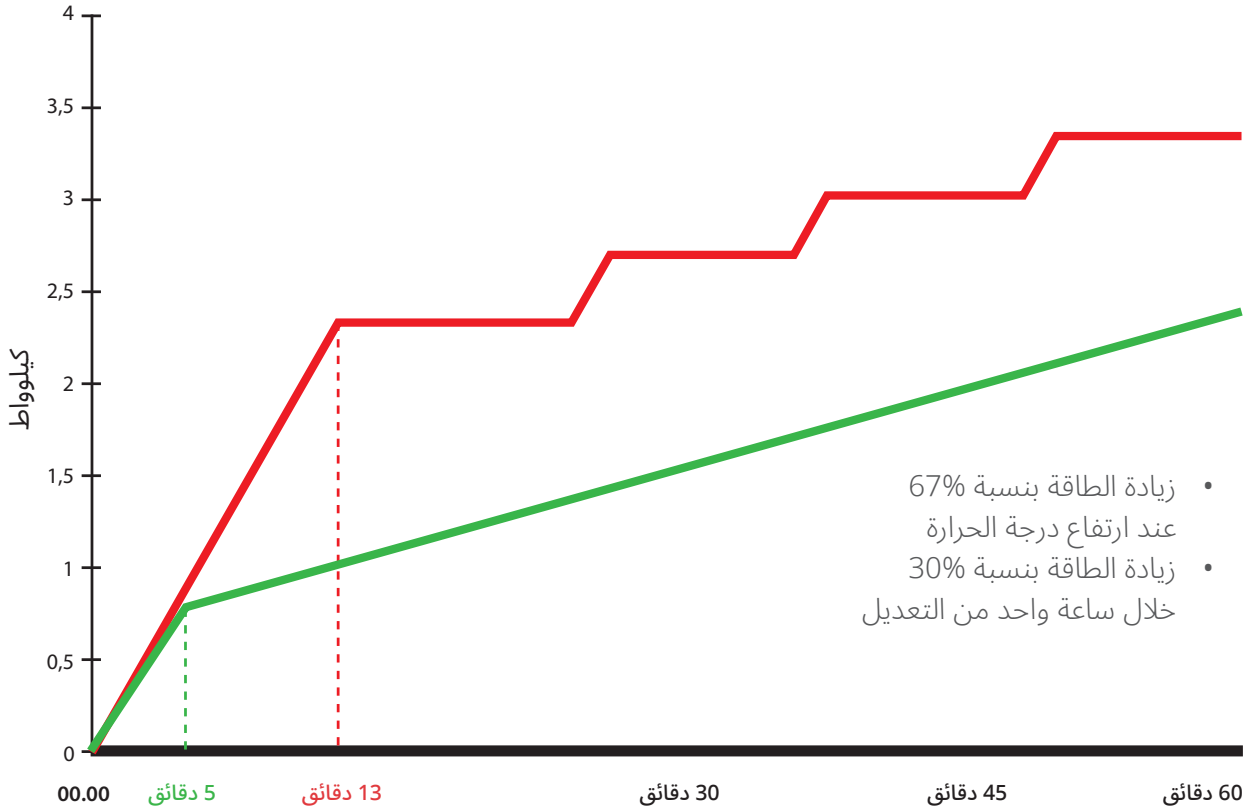

توفير الطاقة بنسبة تزيد عن 30%

● كيلوواط ساعة عند استهلاكها مع مقلاة تقليدية

● كيلوواط ساعة عند استهلاكها مع مقلاة الحث الكهربائي

مقالي
التحمير



Enodis



مقالي كهربائية مائلة مع رافعة

لتعلق على سطح العمل أو الدعامة المحمولة



مقلاة - طنجرة:
مقلاة سي بي إل SBL3510 + طنجرة
كي إي تي KET12 على دعامة محمولة
مع صينية انزلاقية واحدة



سي بي إل 3510 على دعامة
محمولة سي أم أي SMI 3315

قاعدة فولاذية ثنائية المعدن (8 ملم) + الفولاذ المقاوم للصدأ (2 ملم). مقاومة الفولاذ المقاوم للصدأ مثبتة تحت القاع. توقف التسخين في وضع مائل. كسوة الفولاذ المقاوم للصدأ الأوستنيتي المصقول. ضبط إلكتروني عمق الخزان 180 ملم.

إس بي إل 3510

مقلاة لوضعها على الطاولة أو الدعامة المحمولة. غطاء لوضعه التنظيم الذي يتم التحكم فيه عن طريق مقياس الجرعات الميكانيكية.

المواصفات	الطرز
SBL 3510	
40	السعة بالتر
30	سطح الطهي دسم2
30/ 50 /400	تغذية كهربائية فولت/هرتز
7.8	القوة بالكيلواط
620x 700 x 730	الأبعاد الطول x العمق x الارتفاع بملم
620x 460	أبعاد قاع الخزان الطول x العمق بملم
80	الأوزان بالكيلو
13048	السعر باليورو بدون احتساب ضريبة القيمة المضافة

* باستثناء المقبض

خيارات لسي بي إل إي SBL 3510		
السعر باليورو بدون احتساب ضريبة القيمة المضافة	الرمز	الوصف
2586	SMI 3515	دعامة متنقلة من الفولاذ المقاوم للصدأ مع صينية منزلقة على شرائح من الفولاذ المقاوم للصدأ
1305	SMI 3514	دعامة متنقلة من الفولاذ المقاوم للصدأ بدون صينية منزلقة
4554	SMI 3512	دعامة متحركة من الفولاذ المقاوم للصدأ مع صينية منزلقة على شرائح من الفولاذ المقاوم للصدأ لـ KET6 - 12 و SBL 3510
2076	SMI 3513	دعامة متحركة من الفولاذ المقاوم للصدأ بدون صينية منزلقة على شرائح من الفولاذ المقاوم للصدأ لـ KET6 - 12 و SBL 3510



الكهربائية	غاز
BE 100	BG 100
BE 150	BG 150
BE 200	BG 200
BE 260	

مقالي - شوايات قابلة للإمالة بالغاز والكهرباء متعددة الوظائف



عمق الخزان 280 ملم



BG 200

نماذج بأرجل 150 ملم متحركة أو معلقة. خزان بأخاديد مصنوع من الفولاذ المقاوم للصدأ بنسبة 10/30 مع مثبت في المقدمة لتوجيه الصرف. قاعدة ثنائية المعدن 4+12. الخزان مغطى من الجانبين والخلف. إمالة الخزان إلى الأمام بواسطة أسطوانة كهربائية. شعلات مشعة عالية الكفاءة لنماذج الغاز. مصراع يغلق مخرج الغازات المحروقة بالخزان المائل. غطاء مبطن معزول ومتوازن. جميع الإطارات من الفولاذ المقاوم للصدأ 10/18 مصنوعة من مقاطع ملحومة. سطح من الفولاذ المقاوم للصدأ 10/15 مع حافة منسدلة نصف قطرها في الأمام. غطاء من الفولاذ المقاوم للصدأ المصقول بنسبة 10/10 يضمن مقاومة المكونات للماء. أدوات تحكم مركزية تعمل باللمس تسمح بإدارة أوضاع الطهي، ودرجات الحرارة، والأوقات، وإمدادات المياه (منفذ دوار)، موضوعة في مكان يسهل الوصول إليه أعلى اللوحة. اختياري، على ارتفاع الإنسان على المكتب. تنظيم القاع والخزان. توقف التسخين الآمن في وضع مائل. توقف التسخين في وضع مائل. السلامة المحموم. مرور السوائل في محور الإمالة. الوصول إلى المكونات الرئيسية من الجزء الأمامي للجهاز. دش يدوي مع بكرة. مقبس كهرباء أحادي 230 فولت. نقل نظام تحليل المخاطر إلى مفتاح USB. دش يدوي مع بكرة. نقل نظام تحليل المخاطر إلى مفتاح USB.

مواصفات - نماذج الغاز			
BG200	BG150	BG100	الطرز
200	150	100	السعة الإجمالية لتر
3/4	2/3	2/2	سعة صواني جي إن 1/1**
80	60	40	سطح الطهي دسم2
1/ 50 /230	1/ 50 /230	1/ 50 /230	تغذية كهربائية فولت/هرتز
30	21.5	13	الطاقة كيلوواط***
900x 1088 x/1820 1800	900x 1088 x/1820 1500	900x 1088 x/1820 1200	الأبعاد الطول x العمق x الارتفاع* بلمم
630x 1180	630x 880	630x 580	أبعاد قاع الخزان الطول x العمق بلمم
465	395	325	الأوزان بالكلف
41308	37048	34638	السعر باليورو بدون احتساب ضريبة القيمة المضافة

* ارتفاع الغطاء منخفض/مرفوع. إضافة 100 ملم لارتفاع مع الأرجل 250 ملم. ** بدون/مع تغطية. *** مقبس أحادي 16 أمبير

مواصفات - النماذج الكهربائية				
BE260	BE200	BE150	BE100	الطرز
260	200	150	100	السعة الإجمالية لتر
4/6	3/4	2/3	2/2	سعة صواني جي إن 1/1**
100	80	60	40	سطح الطهي دسم2
3/ 50 /400	3/ 50 /400	3/ 50 /400	3/ 50 /400	تغذية كهربائية فولت/هرتز
31.2	23.4	15.6	11.7	الطاقة كيلوواط***
900x/1880 2350	900x/1820 1800	900x/1820 1500	900x/1820 1200	الأبعاد الطول x العمق x الارتفاع* بلمم
1088 x	1088 x	1088 x	1088 x	أبعاد قاع الخزان الطول x العمق بلمم
630x 1580	630x 1180	630x 880	630x 580	الأوزان بالكلف
520	445	375	305	السعر باليورو بدون احتساب ضريبة القيمة المضافة
53009	34603	31306	30749	

* ارتفاع الغطاء منخفض/مرفوع. إضافة 100 ملم لارتفاع مع الأرجل 250 ملم. ** بدون/مع تغطية. *** مقبس أحادي 16 أمبير

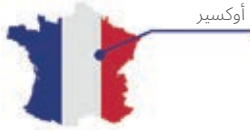

مقالي التحمير متعددة الوظائف

السعر باليورو بدون احتساب ضريبة القيمة المضافة	الرمز	الوصف	خيارات
1003	HAI 21	تلييسة خلفية 1/2 جي و إي	
1110	HAI 31	تلييسة خلفية 1/3 جي و إي	
1288	HAI 41	تلييسة خلفية 1/4 جي و إي	
1809	HAI 61	تلييسة خلفية 1/6 إي	
1556	ORP 3565	صنوبر التصريف (للتفريغ بدون قلب)**	
6020	RPV	رفع السلال (السلال غير مرفقة)*	
1398	RPC 81	درايزين ممتص الصدمات 1/2 - 1/3	
1467	RPC 82	درايزين ممتص الصدمات 1/4	
490	ORC 0035	العمود (خرطوم غاز + كيبل كهرباء) = 1 - ماء = 1	
664	SAP 17	مسبار العصا (تنظيم نظام تحليل المخاطر ونقاط التحكم الحرجة (HACCP) والنسخ باستخدام المحول)	
453	P 250	مجموعة من أرجل الفولاذ المقاوم للصدأ مقاس 250 ملم بقطر 70 ملم مع قاعدة من النايلون (لاستبدال رجل 150 ملم) (جميع النماذج)	
1150	IRO 2820	مجموعة من 4 عجلات دوارة من الفولاذ المقاوم للصدأ، 2 منها بفرامل ارتفاع 150 ملم (بدلاً من 150 ملم رجل)	
360	OAM 8300	طقم تقييد المعدات المتنقلة	
3758	ORE 0040	وصلة مياه (طول مرن 2 متر) EC/EF مع موصلات سريعة ذكر وأنثى من نوع ستوبلي Staubli	
349	OAM 8108	اتصال كهربائي طويل. 1.50 م بدون مقبس	
2263	OAM 8200	وصلة غاز طويلة 1.20 م - خرطوم من الفولاذ المقاوم للصدأ مع وصلة سريعة "دفع الغاز".	
1731	منضدة-BEBG	منضدة قابلة للفك	
3140	009-AC-05	دعامة مقلاة ماكس 29x2	

* يرجى ملاحظة: مع RPV، أقل من سلة واحدة للطرازات BE100 و BE150 و BE200 وأقل من سلتين للطرازات BE260
 ** الخيار غير متوافق مع حامل حاوية جي إن (PCK)

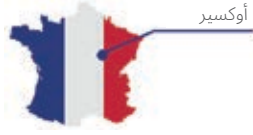

مقالي التحمير متعددة الوظائف

إكسسوارات		
السعر باليورو بدون احتساب ضريبة القيمة المضافة	الرمز	الوصف
200	OTG 3567	صنوبر المصفاة
1396	PCK	حامل حاوية الأطعمة جي إن 1/1*
530	GJ	دليل نفاث (صنوبر مفصلي)
213	OTG 3555	شريط دعم صواني الأطعمة لنماذج 1/2
371	OTG 3556	شريط دعم صواني الأطعمة لموديلات 1/3
242	OTG 3557	شريط دعم صواني الأطعمة لنماذج 1/4
336	OTG 3558	شريط دعم صواني الأطعمة لنماذج 1/6
455	BAC 7130	حاوية معكرونة مثقوبة من الفولاذ المقاوم للصدأ جي إن 1/1 (1/3 = حاويتين، 1/4 = 3 حاويات و 1/6 = 4 حاويات)**
589	BAC 7131	حاوية معكرونة مثقوبة من الفولاذ المقاوم للصدأ جي إن 1/1 لمقالي القلي جي إن 1/2 (سلة واحدة)**
1003	ديفيجيت	إزاحة الموزع إلى اليسار أو اليمين (بحد أقصى 150 ملم)

* الإكسسوار غير متوافق مع خيار صنوبر سحب المياه (ORP 3565)
 ** متوافق فقط مع الرفع التلقائي



وحدات الطهي تحت التفريغ بالحمام المائي

العمق 200 ملم.



MCL 240

جميع الهيكل من الفولاذ المقاوم للصدأ 10/18. خزان بزوايا مستديرة لسلسلة جي إن 1/1، العمق 200 ملم. مضخة تدوير المياه، مولد كهربائي بمقاومات من الفولاذ المقاوم للصدأ، مبرد مياه مع مكثف مياه وصمام صرف آلي. درج يجمع جميع المكونات الكهربائية لتسهيل الوصول إليها. غطاء مبطن ومعزول ومقاوم للماء (بدون براغي) متوازن في أي وضع. شاشة أوتوماتيكية ملونة تعمل باللمس على وحدة التحكم على مستوى العين مما يسمح بإدارة دورات الطهي. التتبع وإمكانية التتبع عبر مفتاح USB أو مخرج 4-20 مللي أمبير - براءات الاختراع 8705241 9611115. إمكانية زيادة النشاط مع نفس الموظفين (الولائم، خدمة الطعام) ومواكبة التغيرات الأسبوعية دون مشاكل أو تكاليف إضافية. إمكانية فتح نقاط الخدمة الموردة من المطبخ المركزي عن طريق قصر الاستثمارات على الاسترداد البسيط للمنتجات (التخزين البارد، إعادة التسخين، الخدمة).

MCL 240	MCL 180	MCL 90	وحدات الطبخ تحت التفريغ
240	180	90	السعة الإجمالية لتر
120	100	50	السعة الصالحة بالتر
5	4	2	سعة سلات جي إن 1/1
3/ 50 /400	3/ 50 /400	3/ 50 /400	تغذية كهربائية فولت/هرتز
31	25	16.5	القوة بالكيلوواط
45	36	24	الشدّة أ
900x 950 x 2350	900x 950 x 2000	900x 950 x 1500	الأبعاد الخارجية الطول x العمق x الارتفاع بلمم
105941	99613	86957	السعر باليورو بدون احتساب ضريبة القيمة المضافة



مقالي مدمجة وعالية الأداء

- قاعدة شطيرة من الفولاذ المقاوم للصدأ غير قابلة للالتصاق، بسبك 18 ملم
- ارتفاع الميل المريح: 889 ملم
- وحدة تحكم مقاومة للماء
- وضع العلامات بالتر
- تنظيم درجة الحرارة الإلكترونية
- نموذج الغاز: شعلة "معززة" ثنائية المرحلة عالية الكفاءة



SGL

مقالي كهربائية مائلة- المواصفات		
SEL 40 T1	SEL 30 T1	الطرز
70	45	مساحة دسم3
150	115	السعة باللتر
3/ 50 /400	3/ 50 /400	تغذية كهربائية فولت/هرتز
24	16	القوة بالكيلواط
991x 1042 x 1299	991x 1042 x 994	الأبعاد الطول x العمق x الارتفاع بلمم
187	178	الأوزان بالكلغ
39449	36358	السعر باليورو بدون احتساب ضريبة القيمة المضافة

مقالي الغاز المائلة- المواصفات		
SGL 40 T1	SGL 30 T1	الطرز
70	45	مساحة دسم3
150	115	السعة باللتر
1/ 50 /230	1/ 50 /230	تغذية كهربائية فولت/هرتز
56	35	القوة بالكيلواط
991x 1042 x 1299	991x 1042 x 994	الأبعاد الطول x العمق x الارتفاع بلمم
255	235	الأوزان بالكلغ
38645	35554	السعر باليورو بدون احتساب ضريبة القيمة المضافة

خيارات		
السعر باليورو بدون احتساب ضريبة القيمة المضافة	الرمز	الوصف
1439	TD2SK	صمام تصريف عرضي من الفولاذ المقاوم للصدأ 2 إنش "
1281	PT2	إمالة كهربائية
811	DPS13	صنبور خلاط
947	CS-T1	مجموعة من 4 عجلات بما في ذلك 2 مع الفرامل
1499	PCS	دعم صينية جي إن 1/1 مفصلية
584	CP-PCB-T1	غطاء حماية للوحة التحكم

* تحديد الموضع على اليسار عند الطلب



المطبخ المركزي سان ماكسنت ليكول (79)



152	مقالي كهربائية وغازية FQE / FQG إيزي تاتش
154	مقالي كهربائية عميقة عالية الكفاءة
158	مقالي الغاز بالتيربو ذات إنتاجية عالية جداً مع تسخين غير مباشر
160	مقالي الغاز ذات التسخين غير المباشر بواسطة عاكسات السيراميك
161	التصفية
163	محطات التمليح ذات منحدر التدفئة
164	إكسسوارات
166	FE116

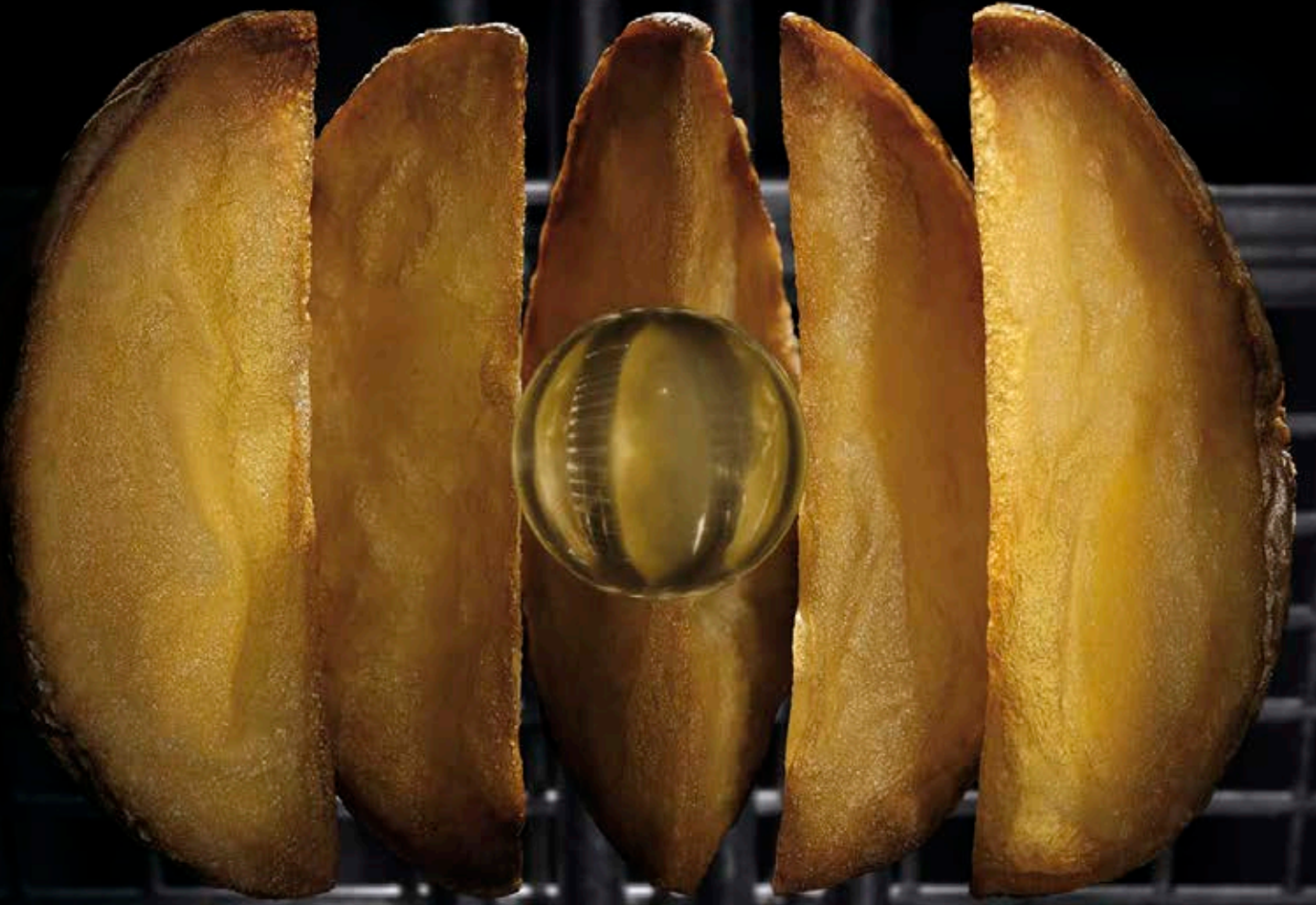

الصورة 30 سنة إينوديس

المقالة رقم 1

على مستوى العالم



توفير الزيت والطاقة

توفير الزيت والطاقة

تواصل فراي ماستر Frymaster الابتكار من خلال تقديم المقالي التي تحترم الزبناء والمشغلين والبيئة للحصول على نتائج عالية الجودة. تتراوح الفوائد البيئية بين تقليل استهلاك النفط وتقليل استهلاك الطاقة.

زيت أقل بنسبة تصل إلى 50%

توفر مقالي فراي ماستر Frymaster ذات الكفاءة في استخدام الزيت سعة 14 لترًا نفس القدرة الإنتاجية التي توفرها المقالي المنافسة سعة 28 لترًا، وتتطلب زيتًا أقل بنسبة 50%، مما يعني كمية أقل من الزيت المنطلق في تيار النفايات (تكاليف أقل للتخلص ومعالجة النفايات).

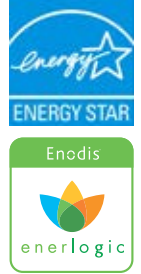

التصفية العادية

لا شيء يحافظ على جودة الطعام والزيت أفضل من تصفية الشوائب من الزيت عند الحاجة. خيارات التصفية الخاصة بفراي ماستر Frymaster تجعل عملية التصفية بسيطة وسريعة ومريحة.

مزايا مقالي فراي ماستر

- 5 سنوات ضمان على جميع الخزانات
- سهولة التنظيف: خزان مفتوح من الفولاذ المقاوم للصدأ
- التسخين غير المباشر للمادة الدهنية مع منطقة تبادل كبيرة
- الاقتصاد: مدة أطول لاستخدام المواد الدهنية
- مسبار محمي يوضع في وسط حمام الزيت
- تنظيم درجة الحرارة الإلكترونية لأقرب درجة
- ارتفاع سريع جدًا في درجة الحرارة
- نظام ترشيح أوتوماتيكي 100% بقطر 7 ميكرون: الصحة والسلامة
- دورة الذوبان: ذوبان الدهون ببطء ومتسلسل وتوفير الزيت
- الرفع التلقائي

العائد العالي الوحيد الذي أثبت نجاحه!



- + 50.000 مقلدة تم تركيبها في فرنسا
- قسم استهلاكك من الزيت على 2
- التسخين غير المباشر للمادة الدهنية على مساحة كبيرة



مصمم خصيصًا لحفظ الزيت وسهولة التصفية

المقالي الكهربائية FQE30UET والغاز FQG30UET هي مقالي عالية الأداء تحافظ على جودة الزيت. تساعد هذه المقالي على تحسين هوامش الربح من خلال ميزات توفر الطاقة والزيت، وتساهم في المبادرات الخضراء والمستدامة، وتحمي المستخدمين، والانتقال إلى أنظمة غذائية أكثر صحة. تعمل هذه المقالي على تقليل تكاليف التشغيل باستخدام كمية أقل من الزيت، 14 لترًا مقارنة بـ 28 لترًا.

مع لوحة تحكم FQ4000 easyTouch®
تصفية تلقائية
مستشعر جودة الزيت الاختياري

قلايات كهربائية وغازية
تصفية بسيطة

1. يتطلب الخزان المفتوح سعة 14 لترًا كمية زيت أقل بنسبة 50%، مما يضمن تنظيفًا سريعًا وسهلاً ويوفر الوقت والمال.

2. يسمح الهيكل عن طريق تجميع الخزانات المستقلة، إذا لزم الأمر، بإصلاح الخزانات في الموقع.
3. السلامة وكفاءة الطاقة: بالنسبة للنماذج الكهربائية، يضمن الرفع الآمن للمقاومات وكفاءتها العالية مكانة رائدة. جهاز رفع المقاومة للماء يمنع تسرب الزيت. لنماذج الغاز: مع ناسخ الأشعة تحت الحمراء عالي الكفاءة في طليعة التكنولوجيا. يقوم التوربو بتبريد الخزان أثناء مراحل التفريغ لمنع أي تشوه للمعدن.

4. توفر لوحة التحكم FQ4000 easyTouch® وظائف تسمح لك بالإشراف والتحكم في جودة المنتجات والزيوت وعمرها بالإضافة إلى أداء المقلاة. يقدم إدارة وصفة قابلة للتخصيص.

5. بريس & غو: تتم عملية التصفية بسهولة دون الحاجة إلى فتح الحجرة التقنية. ضغطة بسيطة على الزر تبدأ عملية التصفية التلقائية.

- من السهل جدًا الحفاظ على جودة الزيت والمنتجات.
- جهاز الأمان: يمكن تصفية خزان واحد فقط في المرة الواحدة.
 - تقوم مضخة التصفية بتحريك الزيت قبل فتح التفريغ لإزالة الجزيئات من قاع الخزان، مما يسهل التخلص منها.
 - تتم إعادة تشغيل عملية التسخين بمجرد عودة مستوى الزيت إلى الحد الأدنى في الخزان لتسريع العودة إلى درجة حرارة الطهي.
 - المضخة محمية في حالة نقص الزيت.

6. تقوم وظيفة OQS (جودة الزيت الاختيارية) بمراقبة جودة الزيت وتصدر تنبيهها عندما يكون من الضروري استبداله. توقف عن الارتجال: يتم استبدال الزيت عند الضرورة، ليس مبكرًا جدًا ولا متأخرًا جدًا.

7. وظيفة ATO (إيقاف التشغيل التلقائي): يقوم "حارس الزيت الخاص بك" بفحص المستوى باستمرار وضبطه حسب الضرورة من الحاوية الموجودة أسفل إحدى المقالي.

8. السلامة والأمان: تقدم ابتكاراتنا العديد من المزايا مقارنة بالمقالي الأخرى، بما في ذلك منع التصفية المتزامنة لعدة خزانات.

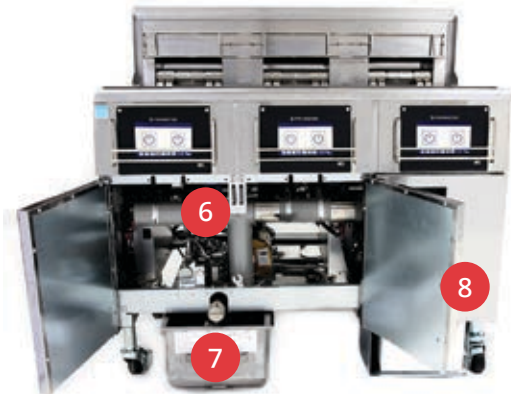



المقالي الكهربائية

لوحة التحكم إيزي تاتش easyTouch®
تعبئة الزيت وتزويده أوتوماتيكيًا
تصفية بريس & غو

2FQE30UET
3FQE30UET
4FQE30UET

خزان سعة 14 لتر: توفير الزيت بنسبة 50%
الإنتاج 35 كلغ/ساعة
ضبط الحرارة إلى أقرب درجة
ما يصل إلى 20 وصفا قابلة للبرمجة
على عجلات



إيزي تاتش FQE30U

المواصفات				
نماذج	خزان 1	خزانان 2	خزان 3	خزان 4
قدرة الخزان الكامل / نصف الخزان كيلوواط	7/14	7/14	7/14	7/14
الأبعاد الطول x العمق x الارتفاع* بملم	1152x 786 x 400	1152x 786 x 794	1152x 786 x 1192	1152x 786 x 1588
الأوزان بالكلغ	93	138	220	303
سعة الزيت خزان كامل/نصف الخزان- لتر	7/14	7/14	7/14	7/14
الإنتاج لكل خزان ممتلئ** كلغ	35	36	35	35

الوصف	الرقم المرجعي بدون رفع	السعر باليورو بدون احتساب القيمة المضافة	السعر باليورو بدون احتساب القيمة المضافة: إيزي توتش	الرقم المرجعي مع الرفع	السعر باليورو بدون احتساب القيمة المضافة	السعر باليورو بدون احتساب القيمة المضافة إيزي توتش
2 قلابات						
2 خزانان ممتلئان	2FQE30U	47378	50222	2FQE30UBL	54905	54905
2 نصف خزان يسار	2FQE30U1L	52994	-	2FQE30U1LBL	-	60459
2 نصف خزان يسار	2FQE30U1R	52994	-	2FQE30U1RBL	-	60459
4 نصف خزان	2FQE30U2	58674	-	2FQE301BL	-	62990
3 قلابات						
3 خزانان ممتلئان	3FQE30U	55880	62216	3FQE30UBL	80541	80541
2 نصف خزان يسار	3FQE30U1L	70487	-	3FQE30U1LBL	-	81661
2 نصف خزان يسار	3FQE30U1R	70487	-	3FQE30U1RBL	-	81661
4 نصف خزان يسار	3FQE30U2L	76162	-	3FQE30U2LBL	-	87350
4 نصف خزان يسار	3FQE30U2R	76162	-	3FQE30U2RBL	-	87350
6 نصف خزان	3FQE30U3	81832	-	3FQE30U3BL	-	93039
4 قلابات						
4 خزانان ممتلئان	4FQE30U	82509	86636	4FQE30UBL	90972	90972
2 نصف خزان يسار	4FQE30U1L	87990	-	4FQE30U1LBL	-	102884
2 نصف خزان يسار	4FQE30U1R	87990	-	4FQE30U1RBL	-	102884
4 نصف خزان يسار	4FQE30U2L	93660	-	4FQE30U2LBL	-	107730
4 نصف خزان يسار	4FQE30U2R	93660	-	4FQE30U2RBL	-	107730
6 نصف خزان يسار	4FQE30U3L	99330	-	4FQE30U3LBL	-	112896
6 نصف خزان يسار	4FQE30U3R	99330	-	4FQE30U3RBL	-	112896
8 نصف خزان	4FQE30U4	104948	-	4FQE30U4BL	-	119951

** ارتفاع واقى الرذاذ ** الإنتاج 1 خزان كامل ≈ إنتاج 2 نصف خزان



مقلاة الغاز

لوحة التحكم إيزي تاتش easyTouch®
تعبئة الزيت وتزويده أوتوماتيكيًا
تصفية بريس & غو

خزان سعة 14 لتر: توفير الزيت بنسبة 50%
الإنتاج 35 كغ/ساعة
ضبط الحرارة إلى أقرب درجة
ما يصل إلى 20 وصفا قابلة للبرمجة
على عجلات



إيزي تاتش FQG30U

المواصفات				
نماذج	1 خزان	2 خزانات	3 خزانات	4 خزانات
قدرة الخزان الكامل / نصف الخزان كيلوواط	11/22	11/22	11/22	11/22
الأبعاد الطول x العمق x الارتفاع* بلمم	1180x 760 x 400	1180x 760 x 794	1180x 760 x 1197	1180x 760 x 1590
الأوزان بالكيلو	114	227	306	390
سعة الزيت خزان كامل/نصف الخزان - لتر	7/14	7/14	7/14	7/14
الإنتاج لكل خزان ممتلئ** كغ	35	36	35	35

الوصف	الرقم المرجعي بدون رفع	السعر باليورو بدون احتساب ضريبة القيمة المضافة	السعر باليورو بدون احتساب ضريبة القيمة المضافة	الرقم المرجعي مع الرفع	السعر باليورو بدون احتساب ضريبة القيمة المضافة	السعر باليورو بدون احتساب ضريبة القيمة المضافة
2 قلابتان						
2 خزانات ممتلئان	2FQG30U	57938	61415	2FQG30UET	54906	58202
2 نصفًا خزان يسار	2FQG30U1L	63617	-	2FQG30U1LBL	71009	-
2 نصفًا خزان يسار	2FQG30U1R	63617	-	2FQG30U1RBL	71009	-
4 نصفًا خزان	2FQG30U2	69358	-	2FQG30U1BL	76699	-
3 قلابات						
3 خزانات ممتلئان	3FQG30U	79458	84226	3FQG30UET	90426	95855
2 نصفًا خزان يسار	3FQG30U1L	85147	-	3FQG30U1LBL	96231	-
2 نصفًا خزان يسار	3FQG30U1R	85147	-	3FQG30U1RBL	96231	-
4 نصفًا خزان يسار	3FQG30U2L	90836	-	3FQG30U2LBL	101920	-
4 نصفًا خزان يسار	3FQG30U2R	90836	-	3FQG30U2RBL	101920	-
6 نصفًا خزان	3FQG30U3	96513	-	3FQG30U3BL	107609	-
4 قلابات						
4 خزانات ممتلئان	4FQG30U	100977	107037	4FQG30UET	115762	122709
2 نصفًا خزان يسار	4FQG30U1L	106666	-	4FQG30U1LBL	121451	-
2 نصفًا خزان يسار	4FQG30U1R	106666	-	4FQG30U1RBL	121451	-
4 نصفًا خزان يسار	4FQG30U2L	112356	-	4FQG30U2LBL	127140	-
4 نصفًا خزان يسار	4FQG30U2R	112356	-	4FQG30U2RBL	127140	-
6 نصفًا خزان يسار	4FQG30U3L	118045	-	4FQG30U3LBL	127766	-
6 نصفًا خزان يسار	4FQG30U3R	118045	-	4FQG30U3RBL	127766	-
8 نصفًا خزان	4FQG30U4	123734	-	4FQG30U4BL	127129	-

** ارتفاع واقى الرذاذ ** الإنتاج 1 خزان كامل ≈ إنتاج 2 نصفًا خزان



فريتوز الكهربائية
ارتفاع العائد خزان 1 أو خزانان 2
المقاومات المسطحة
التنظيم الإلكتروني عند درجة مئوية
5 سنوات ضمان على الخزانات

RE 14
RE 142



دورة الذوبان التلقائي:
ذوبان المواد الدهنية ببطء بدورة متتابعة
وحدة تحكم رقمية

إنتاج مؤكد:
35 كلغ/س



RE 14 مع الحاسوب
عجلات وتصفية اختيارية

ملاحظة:

C: حاسوب - SC: جميع الفولاذ المقاوم للصدأ - BL: رفع السلة آليا بالحاسوب

المواصفات - مودلات بخزان 1		الطرز
RE14BLCSC	RE14SC	
25-20	25-20	سعة الزيت باللتر
35	35	الإنتاج لكل خزان كجم/ساعة
400/50/3-230	400/50/3-230	تغذية كهربائية فولت/هرتز
14	14	الطاقة لكل خزان كيلوواط
850x 900 x/1364 400	850x 800 x/1152 400	الأبعاد الطول x العمق x الارتفاع* بلمم
0.9 / 120	0.9 / 102	الوزن كلغ / الحجم م ³
17408	11567	السعر باليورو بدون احتساب ضريبة القيمة المضافة

* ارتفاع سطح العمل / الرذاذ أو الرفع

المواصفات - مودلات بخزانين 2		الطرز
RE142BLCSC	RE142SC	
12.5-10	12.5-10	سعة الزيت باللتر
18	18	الإنتاج لكل خزان كجم/ساعة
400/50/3-230	400/50/3-230	تغذية كهربائية فولت/هرتز
7	7	الطاقة لكل خزان كيلوواط
850x 900 x/1364 400	850x 800 x/1152 400	الأبعاد الطول x العمق x الارتفاع* بلمم
0.9 / 120	0.9 / 102	الوزن كلغ / الحجم م ³
20179	13134	السعر باليورو بدون احتساب ضريبة القيمة المضافة

* ارتفاع سطح العمل / الرذاذ أو الرفع

خيارات		الوصف
السعر باليورو بدون احتساب ضريبة القيمة المضافة	الرمز	
512	MF	مجموعة من 4 عجلات قطر بقطر 127 ملم، منها 2 بفرامل
2310		الحاسوب: إضافة C في الرقم المرجعي
		زيادة القيمة

يسلم النموذج مع

العرض القياسي مع سلتين نصفيتين وغطاء
نظام تعليق السلة

فريتوز الكهربائية
ارتفاع العائد خزان 1 أو خزانان 2
المقاومات المسطحة
التنظيم الإلكتروني عند درجة مئوية
5 سنوات ضمان على الخزانات



دورة الذوبان التلقائي: ذوبان بطيء
عن طريق دورة متابعة من المواد الدهنية
وحدة تحكم رقمية

**إنتاج مؤكد:
40 كغ/س**



FPRE 17 مع الحاسوب
عجلات وتصفية اختيارية

ملاحظة:

C: حاسوب - SC: جميع الفولاذ المقاوم للصدأ - BL: رفع السلة آليا بالحاسوب

المواصفات - مودلات بخزان 1		
الطرز	RE17SC	RE17BLSC
سعة الزيت باللتر	25-20	25-20
الإنتاج لكل خزان كجم/ساعة	40	40
تغذية كهربائية فولت/هرتز	3/50/400-230	3/50/400-230
الطاقة لكل خزان كيلوواط	17	17
الأبعاد الطول x العمق x الارتفاع* بلمم	850x 800 x/1152 400	850x 900 x/1364 400
الوزن كلف / الحجم م3	0.9 / 102	0.9 / 120
السعر باليورو بدون احتساب ضريبة القيمة المضافة	13438	21764

* ارتفاع سطح العمل / الرذاذ أو الرفع

المواصفات - مودلات بخزانين 2		
الطرز	RE172SC	RE172BLSC
سعة الزيت باللتر	12.5-10	12.5-10
الإنتاج لكل خزان كجم/ساعة	20	20
تغذية كهربائية فولت/هرتز	400/50/3-230	400/50/3-230
الطاقة لكل خزان كيلوواط	8.5	8.5
الأبعاد الطول x العمق x الارتفاع* بلمم	850x 800 x/1152 400	850x 900 x/1364 400
الوزن كلف / الحجم م3	0.9 / 102	0.9 / 120
السعر باليورو بدون احتساب ضريبة القيمة المضافة	14784	21764

* ارتفاع سطح العمل / الرذاذ أو الرفع

خيارات		
الوصف	الرمز	السعر باليورو بدون احتساب ضريبة القيمة المضافة
مجموعة من 4 عجلات قطر بقطر 127 ملم، منها 2 بفرامل	MF	487
الحاسوب: إضافة C في الرقم المرجعي	زيادة القيمة	2310

يسلم الموديل مع

العرض القياسي مع سلتين نصفيتين وغطاء
نظام تعليق السلة



فريتوز الكهربائية
ارتفاع العائد خزان 1 أو خزانان 2
المقاومات المسطحة
التنظيم الإلكتروني عند درجة مئوية
5 سنوات ضمان على الخزانات



دورة الذوبان التلقائي:
ذوبان المواد الدهنية ببطء بدورة متتابة
وحدة تحكم رقمية

إنتاج مؤكد:
50 كلغ/س



RE 22 مع الحاسوب
عجلات وتصفية اختيارية

ملاحظة:

C: حاسوب - SC: جميع الفولاذ المقاوم للصدأ - BL: رفع السلة آليا بالحاسوب

المواصفات - مودلات بخزان 1		الطرز
RE22BLCSC	RE22SC	
25-20	25-20	سعة الزيت بالتر
50	50	الإنتاج لكل خزان كجم/ساعة
3/50/400-230	3/50/400-230	تغذية كهربائية فولت/هرتز
22	22	الطاقة لكل خزان كيلوواط
1364/850x 900 x 400	1152/850x 800 x 400	الأبعاد الطول x العمق x الارتفاع* بملم
0.9 / 120	0.9 / 102	الوزن كلغ / الحجم م3
19391	13390	السعر باليورو بدون احتساب ضريبة القيمة المضافة

* ارتفاع سطح العمل / الرذاذ أو الرفع

المواصفات - مودلات بخزانين 2		الطرز
RE222BLCSC	RE222SC	
12.5-10	12.5-10	سعة الزيت بالتر
25	25	الإنتاج لكل خزان كجم/ساعة
3/50/400-230	3/50/400-230	تغذية كهربائية فولت/هرتز
11	11	الطاقة لكل خزان كيلوواط
1364/850x 900 x 400	1152/850x 800 x 400	الأبعاد الطول x العمق x الارتفاع* بملم
0.9 / 120	0.9 / 102	الوزن كلغ / الحجم م3
22893	16921	السعر باليورو بدون احتساب ضريبة القيمة المضافة

* ارتفاع سطح العمل / الرذاذ أو الرفع

خيارات		الوصف
السعر باليورو بدون احتساب ضريبة القيمة المضافة	الرمز	
487	MF	مجموعة من 4 عجلات قطر بقطر 127 ملم، منها 2 بفرامل
2310		الحاسوب: إضافة C في مرجع زيادة القيمة

يسلم النموذج مع

العرض القياسي مع سلتين نصفيتين وغطاء
نظام تعليق السلة

فريتوز الكهربائية
ارتفاع العائد خزان 1 أو خزانان 2
 المقاومات المسطحة
 التنظيم الإلكتروني عند درجة مئوية
5 سنوات ضمان على الخزانات



دورة الذوبان التلقائي:
 ذوبان المواد الدهنية ببطء بدورة متابعة
 وحدة تحكم رقمية

**إنتاج مؤكد:
 50 كغ/س**



RE 180 مع الحاسوب
 العجلات اختيارية

المواصفات - نموذج بخزان 1		
RE180BLC	RE180	الطراز
40	40	سعة الزيت بالتر
70	70	الإنتاج لكل خزان كجم/ساعة
3/50/400-230	3/50/400-230	تغذية كهربائية فولت/هرتز
21	21	الطاقة لكل خزان كيلوواط
1334/1179x1006x508	1137x 933 x 508	الأبعاد الطول x العمق x الارتفاع بلمم
132	114	الوزن كغ / الحجم م ³
19801	16243	السعر باليورو بدون احتساب ضريبة القيمة المضافة

* الارتفاع مع رفع السلة في الوضع المنخفض/العالي

خيارات		
الوصف	الرمز	السعر باليورو بدون احتساب ضريبة القيمة المضافة
مجموعة من 4 عجلات قطر بقطر 127 ملم، منها 2 بفرامل	MF	487

يسلم النموذج مع

العرض القياسي مع سلتين نصفيتين وغطاء
 نظام تعليق السلة

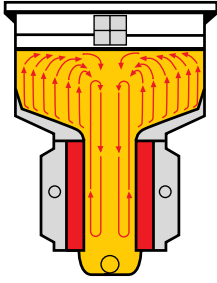

الموقد المشع

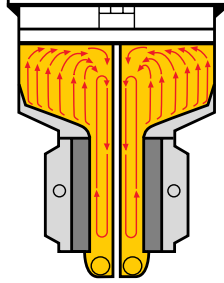

2 خزانان



- ضمان 5 سنوات على جسم التسخين
- تنقل الشعلات التوربينية التي تعمل بالأشعة تحت الحمراء الحرارة عبر منطقة تبادل كبيرة: تمنع احتراق الزيت وتحقق تجانسًا مثاليًا في درجة الحرارة.
- دورة الذوبان التلقائي: ذوبان المواد الدهنية ببطء بدورة متتابعة
- السلامة: نظام القطع التلقائي
- النظافة: نظام تنظيف الخزان المجهز مسبقًا بالماء المغلي (92 درجة مئوية)
- مدخنة العادم المعزولة: انخفاض درجة حرارة الغازات المحروقة



بطارية H55 مع محطة تمليح

منح ضمان جودة التصنيع من أفنور AFNOR

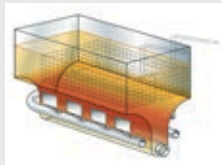
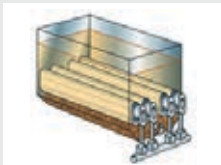

إبحث عن المقلاة الغازية التي تناسبك

يكمن الفرق بين المقلاة ذات الخزان المفتوح والمقلاة ذات الفوهة بشكل أساسي في حجم المنطقة الباردة وإمكانية الوصول إلى الخزان.



مقالي غاز توربو ذات خزان 1 أو خزائين 2 ذات إنتاجية عالية جدًا

تسخين غير مباشر بواسطة ناشر السيراميك بالأشعة تحت الحمراء

5 سنوات ضمان على الخزانات



دورة الذوبان التلقائي:
ذوبان المواد الدهنية ببطء بدورة متتابعة
الإشعال الإلكتروني
وحدة تحكم رقمية

إنتاج مؤكد:
55 كلغ/س



H55 BL CSC
مع الحاسوب

ملاحظة:

C: حاسوب - SC: جميع الفولاذ المقاوم للصدأ - BL: رفع السلة آليا بالحاسوب
تتوفر بطاريات المقلاة في عبوات مكونة من 4 قطع كحد أقصى.

المواصفات - مودلات بخزان 1		
H 55 BL CSC	H 55 SC	الطرز
25	25	سعة الزيت القصوى باللتر
60-55	60-55	الإنتاج لكل خزان كلغ/ساعة
1/ 50 /240	1/ 50 /240	تغذية كهربائية فولت/هرتز
23.4	23.4	الطاقة لكل خزان كيلواط
1416/850x 870 x 400	1158/850x 800 x 400	الأبعاد الطول x العمق x الارتفاع** بلمم
0.9 / 120	0.8 / 110	الوزن كلغ / الحجم م ³
21189	14457	السعر باليورو بدون احتساب ضريبة القيمة المضافة

* الإنتاج من البطاطس المقليّة المجمدة 6/6 ** سطح العمل / وافي الرذاذ أو ارتفاع الرفع

المواصفات - نماذج بخزائين 2: 2 مقلتان في واحدة مع تحكم مستقل		
H 55 - 2 BL CSC	H 55 - 2 SC	الطرز
12	12	سعة الزيت القصوى باللتر
60-55	60-55	الإنتاج * لكل خزان كلغ/ساعة
1/ 50 /240	1/ 50 /240	تغذية كهربائية فولت/هرتز
11.7	11.7	الطاقة لكل خزان كيلواط
1416/850x 900 x 400	1158/850x 800 x 400	الأبعاد الطول x العمق x الارتفاع** بلمم
0.9 / 140	0.8 / 130	الوزن كلغ / الحجم م ³
24355	17471	السعر باليورو بدون احتساب ضريبة القيمة المضافة

* الإنتاج من البطاطس المقليّة المجمدة 6/6 ** سطح العمل / وافي الرذاذ أو ارتفاع الرفع

خيارات		
الوصف	الرمز	السعر باليورو بدون احتساب ضريبة القيمة المضافة
مجموعة من 4 عجلات قطر بقطر 127 ملم، منها 2 بفرامل الحاسوب: أضيف C في الرقم المرجعي (مدرج في سعر EPRI) نظام تصفية فوت برانت	MF	487
زيادة القيمة انظر الصفحة 148		2310

يسلم النموذج مع

العرض القياسي مع سلتين نصفيتين وغطاء



مقالي الغاز ذات التسخين غير المباشر بواسطة عاكسات السيراميك 5 سنوات ضمان على الخزانات

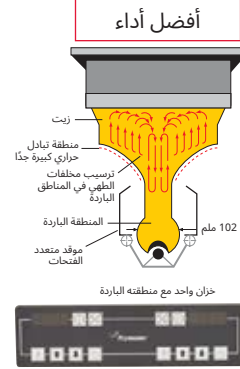

ملاحظة:

SC: جميع الفولاذ المقاوم للصدأ - اشتعال بيزو
حدد دائمًا طبيعة الغاز

المواصفات - مودلات بخزان 1	
MJ CFE SC	الطرز
40	سعة الزيت القصوى باللتر
70/60 كلغ	الإنتاج لكل خزان كلغ/ساعة
-	تغذية كهربائية فولت/هرتز
44	الطاقة لكل خزان كيلوواط
1172/850x 1020 x 530	الأبعاد الطول x العمق x الارتفاع بملم
1 / 130	الوزن كلغ / الحجم م ³
13761	السعر باليورو بدون احتساب ضريبة القيمة المضافة

* الإنتاج من البطاطس المقليّة المجمدة 6/6 ** سطح العمل / واقى الرذاذ

خيارات		
الوصف	الرمز	السعر باليورو بدون احتساب ضريبة القيمة المضافة
مجموعة من 4 عجلات بقطر 127 ملم، منها 2 بفرامل	MF	487

تُسَلَّم المقلدة مع

المعدات القياسية مع 2 سلتين نصفيتين.
نظام تعليق السلة.
غطاء

تستهلك كمية أقل مع تصفية 7 ميكرون



زيت مصفاة 5 أيام
استخدام



زيت غير مصفاة 5 أيام
استخدام



زيت جديدة



ضمان الترشيح بنسبة 100%

نقل الزيت وإعادته إلى الخزان بعد المرور القسري والإجباري عبر مرشح 7 ميكرون:

- توفير كبير للزيت
- نوعية مثالية من البطاطس المقلية
- زيادة أداء الإنتاج

نظام تصفية عن طريق الشفط، وتخفيف الضغط والتفريغ
7 ميكرون

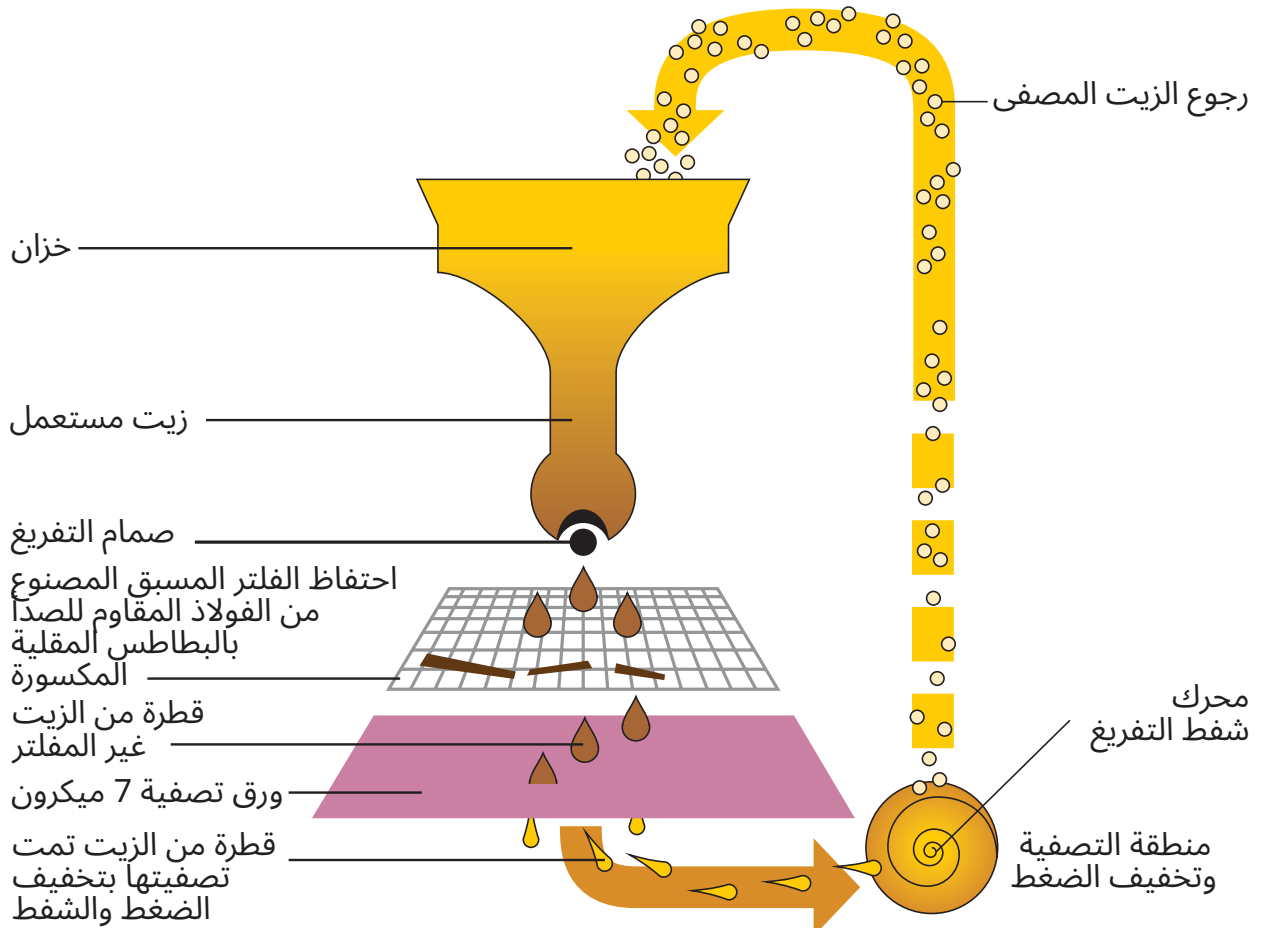

فلتر فوت برانت المدمج فلاتر متنقلة مستقلة



SDU 50
مضخة نقل نفايات الزيوت



PF50



فوت برانت: فلتر غائر
ملاحظة: تعتبر المقلاة ذات الخزان المزدوج بمثابة خزانين

فلتر فوت برانت المدمج:

مجموعة التصفية فريدة من نوعها في العالم.
خزان قابل للإزالة على، سكة 3 إجراءات: الشفط - تخفيف الضغط - التفريغ
تأتي مجموعة الترشيح مع: 1 قضيب لفك انسداد الصمامات، 1 فرشاة تنظيف معايرة، 1 عينة من ورق
الفلتر 1 عينة من منتج التجريد. الشفط والتفريغ عن طريق المضخة (باستثناء MJ CFE). بالنسبة ل MJ CFE،
يتضمن FMB خزانة (الطول × العمق × الارتفاع: 850 × 1020 × 530) للتصفية. يتم تسليم جميع البطاريات
المزودة بالترشيح على عجلات.

المواصفات				
* 4	* 3	* 2	* 1	عدد الخزانات المراد تصفيتها
19720	18750	15700	12930	السعر بالنسبة ل RE 14-17-22-180 / H 55 BL / H 55
19780	-	-	-	السعر بالنسبة ل H 55-2BL أو H 55-2

* H 55-2BL: فوت برانت متاحة من مقلتين (4 خزانات)

خيارات	
الوصف	السعر باليورو بدون احتساب ضريبة القيمة المضافة
وصلة "U" للإضافة بين 2 مقلاة أو دولابين	237

PF50R - شفط وتفريغ فلتر متنقل مستقل بواسطة المضخة (لجميع نماذج المقالي باستثناء MJCFE)	
الطرز	السعر باليورو
PF50 R	
25	
54	
	7355

مضخات نقل نفايات الزيوت:
مفيد جداً لتصريف الزيت المستعمل. تجنب التعامل الخطير مع الزيوت الساخنة.

المواصفات - مودلات بخزانين 2		
الطرز	SDU 50	SDU 100
السعة بالتر	27	49
الوزن بالكيلو	27	35
السعر باليورو	2192	2613

محطات التمليح مع منحدر التدفئة دواليب اتصال

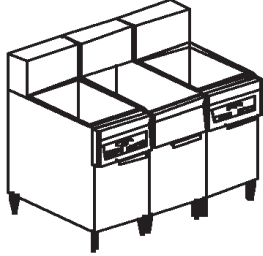

دواليب اتصال



FWH1-A



FWH1

ملاحظة:

لوضعها على خزانة اتصال أو على مرشح سحري (FMB)

المواصفات - القدرة + منحدر		
السعر باليورو بدون احتساب ضريبة القيمة المضافة	الرمز	الوصف
2390	FWH1	القدرة + المنحدر + صينية جي إن + شبكة التنقيط
2589	FWH1-A	قدرة + منحدر + وعاء مثقوب مقعر لاستخدام المجرفة

ملاحظة:

خزانة من الفولاذ المقاوم للصدأ وزنها 77 كجم. يتم تثبيتها في الطرف أو بمفردها.

دواليب اتصال				
نموذج المقلاة				
MJ CFE	H 55	RE 180	RE 14/17/22	السعر باليورو بدون احتساب ضريبة القيمة المضافة
1990	1990	2965	1990	

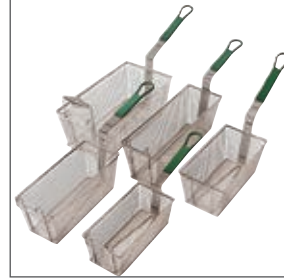
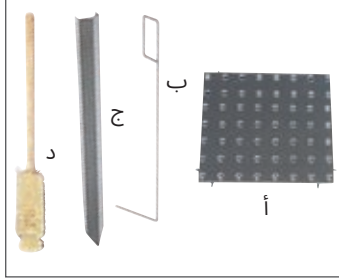

سلات الرواسب لخزان واحد

سالة

عجلات

إكسسوارات للمقالى			الطرارز
MJ CFE	H 55	22/17/RE 14	
			السلة الكبيرة *
153x 444 x 425	133x 327 x 314	133x 327 x 314	الأبعاد ملم
8030017	8030099	8030099	الرمز
564	662	662	السعر باليورو
			سلة 2/1
152x 203 x 425	137x 162 x 306	137x 162 x 306	الأبعاد ملم
8030024	8030271	8030271	الرقم المرجعي
485	331	331	السعر باليورو
			سلة الرواسب
-	365x 318 x 165	295x 367	الأبعاد بالملم
8030187	8030103	8030358	الرقم المرجعي
920	763	777	السعر باليورو
-	8030107	8030360	الرقم المرجعي للخزان المزدوج: 2/1 اليسار
-	8030108	8030359	الرقم المرجعي للخزان المزدوج: 2/1 اليمين
-	563	548	السعر باليورو
			غطاء لمقلدة ذات صينية واحدة
8239413	8065518	8239414	الرمز
360	334	366	السعر باليورو
			2/1 غطاء وعاء للمقالى ذات صينيتين
-	8239416	8239415	الرمز
-	390	202	سعر الوحدة باليورو
			أ - صينية السمك للمقالى ذات الخزان الواحد
-	8230619	8230072	الرمز
-	674	674	السعر باليورو
			ب- قضيب لإزالة الانسداد
-	8030197	8030197	الرمز
-	449	449	السعر باليورو
			ج - وصلة "U"
9104795	2109291	8235810	الرمز
249	262	247	السعر باليورو
			د - فرشاة معايرة
8030429	8030429	8030429	الرمز
209	209	209	السعر باليورو
			عجلات
MF	MF	MF	الرمز
487	487	487	السعر باليورو

* لا يمكن استخدامها مع رفع السلة التلقائي



سلم سلة



مسحوق التصفية



فلترات ورق



مجرفة للأسماك
شبكة

إكسسوارات للمقالي			
السعر باليورو بدون احتساب ضريبة القيمة المضافة	الرمز	التفاصيل	الوصف
209	8030059	العرض 25 سم	مجرفة للأسماك مخصصة لجميع أجزاء من السمك المقلي في الخزان (مقلاة ذات خزان واحد)
205	8030446	العرض 15 سم	الشبكة مصممة خصيصًا لطهي الأسماك
235	8030002	1 علبة بها 80 كيس	مسحوق لتحسين التصفية
564	8030289	495x 699 ملم	فلتر لنظام الترشيح FMB Magic Filter MJCEE الفلتر السحري MJCEE
351	8030170	-	صندوق يحتوي على 100 فلتر لنظام التصفية (FP) FootPrint
351	8030170	-	علبة بها 100 فلتر لـ PF 50 R
549	8030345	432x845 ملم	علبة بها 100 فلتر لـ RE 80
366	8030445	648x420 ملم	علبة بها 100 فلتر لـ FQE/ FQG
1939	CH 18	1640x 640 x 507	عربة 18 سلم متحرك لسلات البطاطس المقلية. هيكل من الفولاذ المقاوم للصدأ. صينية تنقيط من الفولاذ المقاوم للصدأ، قابلة للإزالة في الجزء السفلي (سلال القلي غير مرفقة)



مقلاة على صندوق

التصفية التلقائية



FE116

تعتبر مقالي المنطقة الباردة الاحترافية من إينوديس Enodis مناسبة بشكل خاص للوجبات السريعة. تسمح تصفية الزيت الأوتوماتيكية عن طريق التصفيق بقلي البطاطس المقلية والأسماك والكعك على التوالي في نفس الزيت مع الحد الأدنى من استهلاك الزيت دون تفحيم جزيئات الطعام، وفي الواقع، دون انتقال الطعم أو الرائحة.

- الطاقة القصوى (12 RFE 16 C كيلو وات): ارتفاع سريع في درجة الحرارة، وطهي الأطعمة المجمدة.
- الطاقة المتوسطة (8 RFE 16 C كيلو واط): طهي الطعام الطازج.
- الطاقة الدنيا (4 RFE 16 C كيلو واط): الحفاظ على درجة حرارة الزيت.
- يمكن تسليمها بسلة كبيرة أو نصف سلتين.
- تصريف آمن: خزان عميق بقاع مائل للتصريف دون بقايا الزيت.
- الصرف عن طريق جميع الحنفيات المصنوعة من الفولاذ المقاوم للصدأ مع نظام الأمان.
- سهولة الصيانة: أغطية لمبة الفلتر القابلة للإزالة بالكامل وصندوق التحكم.
- المعدات: غطاء، مفتاح ترموستات 190 درجة مئوية، ترموستات أمان مزدوج من الفولاذ المقاوم للصدأ قطع إيجابي في حالة ارتفاع درجة الحرارة أو عدم كفاية الزيت، ومقاومات الطاقة العالية ممسوكة بفلنجتين من الفولاذ المقاوم للصدأ في كل خزان، وسلال مجهزة بمقبض مقاوم للحرارة، أضواء التحكم، الضوابط المستقلة.
- صنع في فرنسا

FE116	الطراز
980 × 600 × 400 ملم	الأبعاد (الطول×العمق×الارتفاع)
16	السعة (التر)
34	الأوزان (كغ)
12 كيلوواط	الطاقة (كيلوواط)
380	فولت (V)
25	الناتج بالساعة (كغ/ساعة)
5600	السعر باليورو بدون احتساب ضريبة القيمة المضافة



فهرس محتويات الشويات

170

مشاوي الفحم

171

شوايات من واجهيتين

172

إكسسوارات



الصورة 30 سنة إينوديس

شوايات عائدات مرتفعة



شوايات
جارلاند

تضمن مشاوي جارلاند المختلفة إنتاجية عالية مقابل خدمات سريعة وصحية بفضل:

- مساحة سطحية كبيرة صالحة
- الإنتاج المستمر
- إعدادات آمنة
- توزيع درجة الحرارة تحت الحمل الكامل
- استعادة الدهون بسهولة

شوايات بالغاز

"الأولئك الذين يعرفون ما معنى الشواء؟"

- واجهة من الفولاذ المقاوم للصدأ.
- اشتعال بيزو
- الشعلات متعددة السكك الحديدية
- تنظيف الانحلال الحراري



شواء على دعامة محمولة

تسلم الشواية مع

شواية نصف قمر/ماسية ذات واجهتين

مزايا:

98% مساحة صالحة للاستخدام. يمكنك ضبط اللهب الخاص بك واستخدام مساحة السطح اللازمة للطهي فقط. يمكن ضبط الطهي كل 150 ملم أو 300 ملم حسب الطراز، مما يسمح لك بشواء منتجات مختلفة في درجات حرارة مختلفة في وقت واحد.

المرونة:

استخدام قضبان الطبخ المسطحة أو المائلة (باستخدام الخطاف). منحدرات الموقد من الحديد الزهر. انتشار اللهب من خلال القضبان الفولاذية. درج جامع الشحوم. الطعام المشوي بدون طعم محترق:

التسخين 20 دقيقة. رسوم الإنتاج المستمر بعد الشحن. يتم جمع كل الشحوم بواسطة الأدراج النظيفة. صيانة:

تتم جميع التدخلات من الأمام. بفضل العواكس، لا تسقط الشحوم على الشعلات...

المواصفات				
GF 36-BRL	GF 30-BRL	GF 24-BRL	GF 18-BRL	الطرز
3	3	2	2	عدد مناطق التدفئة
26	22	18	13	القوة بالكيلوواط
402x 875 x 915	402x 875 x 760	402x 875 x 610	402x 875 x 460	الأبعاد الطول x العمق x الارتفاع بملم
150	130	110	85	الأوزان بالكيلو
13889	12458	11350	10310	السعر باليورو بدون احتساب ضريبة القيمة المضافة

المواصفات - دعامات ثابتة ومتحركة				
GF 36-BRL	GF 30-BRL	GF 24-BRL	GF 18-BRL	دعامة لكل مويل
545x 715 x 915	545x 715 x 715	545x 715 x 610	545x 715 x 460	الأبعاد الطول x العمق x الارتفاع بملم
ST 280-36F	ST 280-30F	ST 280-24F	ST 280-18F	رمز الدعامة الثابتة
957	934	1017	882	السعر باليورو بدون احتساب ضريبة القيمة المضافة
ST 280-36M	ST 280-30M	ST 280-24M	ST 280-18M	رمز الدعامة المتحركة
1429	1415	1386	1287	السعر باليورو بدون احتساب ضريبة القيمة المضافة

خيارات			
الوصف	الرمز	التفاصيل	السعر باليورو بدون احتساب ضريبة القيمة المضافة
إعادة تشكيل الحصى مسحوق الحجر البركاني	4523903	حزمة من 126 حصة	659
شواية نصف قمر/ماسية على الوجهين	4519965	عنصر 15 سم	543



شوايات كهربائية وغازية اكسبيريس ذات واجهين

طهي علوي/سفلي متزامن

- توزيع ممتاز لدرجة الحرارة تحت الحمل الكامل
- يمكن استخدامها في وضع مزدوج الجوانب أو كطبق للوجبات الخفيفة
- ارتفاع درجة الحرارة سريع للغاية
- ضبط وقت الطهي بناءً على حمل المنتج



إكس بي إي ثلاثي إيزي تاتش الدرج الأيمن



XPE12CE



XPE24CE

تقدم الشواية السريعة Grill Xpress طريقة فعالة لطهي كلا الجانبين لمجموعة واسعة من المنتجات في وقت واحد، مما يقلل وقت الطهي بنسبة 50%. يتم رفع وخفض صفيحة الطهي العلوية تلقائيًا عن طريق نظام رفع يعمل بجهاز صامت.

تم تجهيز نماذج 1L XP...24/36CE أو 1R بلوحة علوية واحدة فقط على اليمين (1R) أو على اليسار (1L) ويمكن بعد ذلك استخدامها كشواية قياسية لمنتجات الطهي مثل البيض المقلي ولحم الخنزير المقدد وما إلى ذلك. شاشة إيزي تاتش EasyTouch، حدسية وسهلة الاستخدام بفضل واجهة اللمس بريس & غو "Press&Go". الرفع والخفض التلقائي للوحة العلوية. توحيد درجة الحرارة بفضل خمس مناطق درجة حرارة يمكن التحكم فيها بشكل مستقل: ثلاث على طبق الطهي واثنان على اللوحة العلوية. يمكن ضبط كل منطقة على درجة حرارة مختلفة للسماح بمرونة القائمة (على سبيل المثال، تقديم وجبة الإفطار طوال اليوم). يتم برمجة الوصفات من خلال ضبط درجة حرارة الشواية ودرجة حرارة الطبق العلوي، بمساحة تصل إلى 5 سم حسب سمك المنتج المراد طهيه واختلاف أوقات الطهي. ويمكن إلغاء تنشيط كل منطقة إذا لم يكن ذلك ضروريًا، مما يسمح بتوفير الطاقة. واجهة USB لتحديث القوائم.

مواصفات - النماذج الكهربائية					
الطراز	XPE-12-CE	XPE-24-CE	1R أو XPE-24-CE-1L	XPE-36-CE	2R أو XPE-36-CE-2L
تغذية كهربائية فولت/هرتز	3/ 50 /400	3/ 50 /400	3/ 50 /400	3/ 50 /400	3/ 50 /400
القوة بالكيلوواط	7.9	15.9	13.2	23.8	21.2
الأبعاد الطول x العمق x الارتفاع بملم	1500/760x880x410	1500/900x880x700	1500/900x880x700	1500/900x880x1007	1500/900x880x1007
الأوزان بالكيلو	146	155	145	226	216
السعر باليورو بدون احتساب ضريبة القيمة المضافة	30311	48030	40348	60343	54623

مواصفات - نماذج الغاز					
الطراز	XPG-12-CE	XPG-24-CE	1R أو XPG-24-CE-1L	XPG-36-CE	2R أو XPG-36-CE-2L
تغذية كهربائية فولت/هرتز	3/ 50 /400	3/ 50 /400	3/ 50 /400	3/ 50 /400	3/ 50 /400
قوة كهربائية كيلو واط	3.4	6.9	4.2	10.3	7.7
قوة الغاز كيلوواط	5.86	11.72	11.72	17.58	17.58
الأبعاد الطول x العمق x الارتفاع بملم	1500/760x880x410	1500/900x880x700	1500/900x880x700	1500/900x880x1007	1500/900x880x1007
الأوزان بالكيلو	146	155	145	226	216
السعر باليورو بدون احتساب ضريبة القيمة المضافة	35368	56228	45141	64978	58404

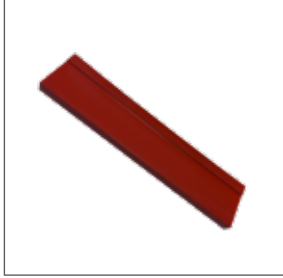

شفرة تفلون إضافية



شفرة فولاذية إضافية



مكشطة مزدوجة

إكسسوارات		
السعر باليورو بدون احتساب ضريبة القيمة المضافة	الرمز	الوصف
359	4600866	ورقة تفلون في كل عبوة من 6 قطع
306	DBMTBCGS181	مكشطة مزدوجة
50	DBMRG161RB	شفرة فولاذية إضافية
73	TBCG181SQ	شفرة تفلون إضافية



فهرس محتويات شوايات السلمندر

175

شوايات السلمندر

176

شوايات السلمندر الكهربائية

177

شوايات السلمندر الغازية



شوايات السلمندر

شوايات السلمندر ذات السقف المتحرك



القوة
والسرعة

مع وجود مصدر للحرارة في الجزء العلوي، تتيح لك شواية السلمندر إنوديس Enodis بإذابة الجليد والتحمير والتزجيج والغراتان وشواء الخبز المحمص والغراتان وما إلى ذلك دون تسخين مسبق. يسمح المرور الحر للقبعة الشواية باستخدام جميع أبعاد الأطباق. يمكن تعديل شواية السلمندر ذو السقف المتحرك لأقرب ملم وبدون جهد حسب الطبخ المطلوب.



- التنظيم بواسطة منظم الحرارة الإلكتروني
- منطقة تقنية جيدة التهوية
- السلامة ضد ارتفاع درجة الحرارة
- درج جامع الدهون
- المؤقت
- اكاشف الأطباق



SEE 60

سطح زجاجي سيراميكي (زجاج شوت خاص) بتركيز مزدوج أو ثلاثي حسب الطراز. عاكس التيار الكهربائي مؤثر التحكم مؤقت مناطق تدفئة مستقلة يسمح المرور الحر لقبة الشواية باستخدام جميع أبعاد الأطباق. التعديل لأقرب ملليمتر.

مع وجود مصدر للحرارة في الجزء العلوي، تتيح لك شواية السلمندر إينوديس بإذابة الجليد والتحمير والتزجيج والغراتان وشواء الخبز المحمص والغراتان والبيتزا، وشربة البصل، وما إلى ذلك دون تسخين مسبق. دعامة حائط اختيارية.

المواصفات		
SEE 80 PDS	SEE 60 PDS	الطرز
3/ 50 /400	1/ 50 /230	تغذية كهربائية فولت/هرتز
4.5	3	القوة بالكيلواط
590x 590 x 800	590x 590 x 600	الأبعاد الخارجية الطول x العمق x الارتفاع بملم
375x 740	375x 495	أبعاد سطح الطهي الطول x العمق بملم
57	44	الأوزان بالكيلو
4030	3486	السعر باليورو بدون احتساب ضريبة القيمة المضافة

إكسسوارات		
SM2	SM1	دعامة حائطية
465x 760	455x 560	الأبعاد بالملم
199	174	السعر باليورو بدون احتساب ضريبة القيمة المضافة



- المصباح الدليلي
- شعلات الأشعة تحت الحمراء مع
- المزدوجات الحرارية الأمنية
- زر إعادة الضبط
- عرض الموقد: 600 ملم
- درج جامع الشحوم



SGE 80



نماذج غاز عالية الطاقة مع شعلات مزدوجة. لوحة سفلية قابلة للإزالة. يتم تسليمه بغاز البيوتان/البروبان عن طريق الحقن البديلة للغاز الطبيعي. يسمح المرور الحر لقبة الشواية باستخدام جميع أبعاد الأطباق. التعديل لأقرب ملليمتر.

مع وجود مصدر للحرارة في الجزء العلوي، تتيح لك شواية السلمندر إينوديس بإذابة الجليد والتحمير والتزجيج والغراتان وشواء الخبز المحمص والغراتان والبيتزا، وشربة البصل، وما إلى ذلك دون تسخين مسبق. دعامة حائط اختيارية.

المواصفات		
SGE 80	SGE 65	الطرز
8.1	5.3	القوة بالكيلواط
590x 590 x 800	590x 590 x 600	الأبعاد الخارجية الطول x العمق x الارتفاع بملم
375x 740	375x 495	الأبعاد الداخلية الطول x العمق x الارتفاع بملم
59	49	الأوزان بالكيلو
4304	3591	السعر باليورو بدون احتساب ضريبة القيمة المضافة

إكسسوارات		
SM2	SM1	دعامة حائطية
465x 760	455x 560	الأبعاد بالملم
199	174	السعر باليورو بدون احتساب ضريبة القيمة المضافة



فندق ومطعم كاسطيط CASTET - مارتر تولوسان (31)



فهرس محتويات المضارب الخلاطات

182	المضارب سلسلة تيدي
183	مضارب 10 و 20 لتر
184	مضارب 30 لتر
185	مضارب 40 لتر
186	مضارب 60 لتر
187	مضارب 80 لتر
188	مضارب 100 لتر
189	مضارب 140 و 200 لتر
190	معدات قياسية
191	إكسسوارات
195	لوحات التحكم
196	خيارات

مضارب خلاطات

مواصفات عامة

يتم تسليم الخلاط في النموذج الأساسي ماركي MARK I مع التحكم اليدوي بما في ذلك (جميع النماذج باستثناء Teddy):

- زر تشغيل/إيقاف
- زر التوقف في حالات الطوارئ
- 1 مؤقت
- 1 شاشة الأمان
- 1 خزان من الفولاذ المقاوم للصدأ
- 1 خطاف من الفولاذ المقاوم للصدأ (ألومنيوم لـ AR 10)
- 1 مضرب من الفولاذ المقاوم للصدأ
- 1 لوح ألومنيوم

مجموعة تتراوح من 5 إلى 200 لتر: الأكثر شمولاً في السوق في النسخة الكهروميكانيكية. يقودها متغير الحزام (مسنن شبه منحرف). الحجب التلقائي للخزان وتضييقه وتمركزه عند الرفع، متاح فقط من AR 30 (براءة الاختراع). عزم دوران المحرك مع محرك غير مباشر. تغير مستمر في السرعة بواسطة الرافعة، بدون حاجز (باستثناء تيدي). رأس كوكبي مزدوج الحركة مغطى بالكامل. تغيير الأدوات باستخدام نظام الحربة (سهل جداً). ERGO: نموذج بعمود مرتفع ± 50 سم، مع إمكانية خفض ورفع الخزان كهربائياً (بدون مقبس ملحق)، مثالي للمختبرات ومقدمي الطعام...

جدول سعة العجن											
الطرار	RN10	AR30	AR40	AR40P	AR60	AR60P	AR80	AR80P	AR100	AR140	AR200
بياض البيض	0.7 لتر	3 لتر	3.5 لتر	6 لتر	6 لتر	9 لتر	9 لتر	12 لتر	15 لتر	21 لتر	27 لتر
كريمة مخفوقة	1.5 لتر	6 لتر	7.5 لتر	10 لتر	10 لتر	15 لتر	15 لتر	30 لتر	45 لتر	75 لتر	120 لتر
مايونيز	4.4 لتر	20 لتر	24 لتر	32 لتر	32 لتر	48 لتر	48 لتر	64 لتر	80 لتر	112 لتر	160 لتر
زبدة مشرف الفندق	1.7 كغ	13 كغ	17 كغ	25 كغ	25 كغ	45 كغ	45 كغ	60 كغ	75 كغ	105 كغ	150 كغ
بطاطس مهروسة	2.5 كغ	14 كغ	18 كغ	23 كغ	23 كغ	36 كغ	36 كغ	50 كغ	65 كغ	95 كغ	140 كغ
العجين المخمر (AR 50%)	2.5 كغ	12 كغ	16 كغ	22 كغ	22 كغ	34 كغ	34 كغ	50 كغ	58 كغ	70 كغ	-
العجين المخمر (AR 60%)	2.5 كغ	13 كغ	22 كغ	30 كغ	34 كغ	44 كغ	56 كغ	60 كغ	70 كغ	80 كغ	-
عجينة خبز الشيباتا (AR 70%)	3 كغ	14 كغ	22 كغ	30 كغ	34 كغ	40 كغ	50 كغ	60 كغ	75 كغ	105 كغ	-
الكعك	2.5 كغ	17 كغ	18 كغ	24 كغ	24 كغ	33 كغ	33 كغ	48 كغ	60 كغ	85 كغ	120 كغ
عجينة الكيك	1 كغ	6 كغ	7 كغ	10 كغ	10 كغ	15 كغ	15 كغ	20 كغ	25 كغ	35 كغ	50 كغ
حشوة اللحم (كرات اللحم)	3 كغ	20 كغ	25 كغ	30 كغ	30 كغ	45 كغ	45 كغ	60 كغ	75 كغ	105 كغ	150 كغ
تفليج	2.9 كغ	17.5 كغ	20 كغ	29 كغ	29 كغ	40 كغ	40 كغ	60 كغ	70 كغ	100 كغ	140 كغ
عجينة الدونات (AR 50%)	2.5 كغ	16 كغ	18 كغ	25 كغ	36 كغ	36 كغ	54 كغ	50 كغ	60 كغ	90 كغ	-

AR: نسبة الامتصاص
AR %: النسبة المئوية للسائل في التركيبة.

مضرب كودياك



مريح وقوي

صممه مستخدموه

كودياك Kodiak هي من بنات أفكار المستخدمين المحترفين الذين ساعدوا في إنشاء الخلاط المثالي الذي يلي المتطلبات والتحديات اليومية. خلاط كودياك هو نموذج مبتكر. مريح وقوي وسهل الاستخدام وهادئ، فهو يسمح لك بالعمل في جميع البيئات. كودياك Kodiak هو الخلاط الأكثر نظافة في السوق. كودياك هو خلاط سعة 20 و30 لترًا يضع معايير جديدة من حيث سهولة الاستخدام.

صممه مستخدموه

- سهولة الاستخدام
- في المتناول أثناء العمل المريح من لوحة التحكم المائلة
- لا رفع
- شاشة أمان قابلة للإزالة حاصلة على براءة اختراع
- الهيكل والأدوات مصنوعة بالكامل من الفولاذ المقاوم للصدأ
- سهل التنظيف

تعمل Kodiak بجهد 230 فولت، وبالتالي يمكن توصيلها بمنفذ طاقة عادي. منحت جمعية المطاعم الوطنية كودياك جائزة ابتكار المطبخ في عام 2015، تقديرًا لكودياك باعتباره الخلاط الأكثر ابتكارًا في السوق. يتوفر Kodiak أيضًا في إصدار بحري مع حماية خاصة ضد تسرب المياه.

مضارب قياسية 5 لتر

M005-8001Z
M005-8003Z
M005-8005Z
M005-8006Z



شاشة أمان قابلة للإزالة حاصلة على براءة اختراع. خزان من الفولاذ المقاوم للصدأ مع غطاء بلاستيكي أبيض. مخفقة من الفولاذ المقاوم للصدأ بذراع بسمك 2.5 متر. خطاف من الفولاذ المقاوم للصدأ. البليت الفولاذ المقاوم للصدأ. صب صنوبر. الأبعاد (LxDxH): 240 × 452 × 558 ملم، ارتفاع المضرب المفتوح 558.

المواصفات				
M005-8006Z	M005-8005Z	M005-8003Z	M005-8001Z	الطراز
الأحمر	الرمادي	الأسود	الأبيض	اللون
5	5	5	5	السعة الإجمالية لتر
1/50/240-220	1/50/240-220	1/50/240-220	1/50/240-220	تغذية كهربائية فولت/هرتز
500	500	500	500	القوة بالواط
1772	1772	1772	1772	السعر باليورو بدون احتساب ضريبة القيمة المضافة

نماذج المائدة كلها من الفولاذ المقاوم للصدأ

كودياك 20 لتر
M020-0079
M020-0078

RN10
M010-A008
M010-A009

- شاشة أمان قابلة للإزالة
- حاصلة على براءة اختراع
- لوحة التحكم VL2



M020-0079



M020-0078



RN10

المواصفات - RN10		
M010-A009	M010-A008	الطرز
على القاعدة	على الطاولة	عرض
10	10	السعة الإجمالية باللتر
1/60-50/230	1/60-50/230	تغذية كهربائية فولت/هرتز
700	700	القوة بالواط
1430/1200x 622 x 558	869/639x 592 x 369	الأبعاد الطول x العمق x الارتفاع* بلمم
48	48	الأوزان بالكيلو
5253	4804	السعر باليورو بدون احتساب ضريبة القيمة المضافة

* مضرب الارتفاع مغلق/مفتوح

خيارات		
الوصف	الرمز	السعر باليورو بدون احتساب ضريبة القيمة المضافة
مقبس ملحق لمفرمة لحم 62 ملم وقطاعة خضروات 3VC	AA1	153
مقبس ملحق لمفرمة لحم 70 ملم وقطاعة خضروات GR10	AA2	160

المواصفات - كودياك 20 لتر		
M020-0078	M020-0079	الطرز
على القاعدة	على الطاولة	عرض
20	20	السعة الإجمالية باللتر
60-50/230	60-50/230	تغذية كهربائية فولت/هرتز
700	700	القوة بالواط
1292x 631 x 770	787x 482 x 771	الأبعاد الطول x العمق x الارتفاع* بلمم
165	72	الأوزان بالكيلو
7461	6537	السعر باليورو بدون احتساب ضريبة القيمة المضافة

* مضرب الارتفاع مغلق/مفتوح

سلمت مع المعدات أ

- خزان
- مخففة
- خطاف
- مجرفة

مضارب 30 لتر كودياك

كله من الفولاذ المقاوم للصدأ

- شاشة أمان قابلة للإزالة حاصلة على براءة اختراع
- أرجل قابلة للتعديل من أجل ثبات جيد
- ارتفاع العمل المريح
- خزان كبير لتسهيل العمل
- جميع الهياكل والأدوات المصنوعة من الفولاذ المقاوم للصدأ



المواصفات	
الطراز	0031-M030
السعة الإجمالية لتر	30
تغذية كهربائية	230 فولت - 10
القوة بالكيلواط	1.2
الأبعاد الطول x العمق x الارتفاع بملم	1367x 792 x 624
الأوزان بالكيلو	صافي 115 - إجمالي 145
السعر باليورو بدون احتساب ضريبة القيمة المضافة	
	10367

يتم تسليمها مع وعاء وخفاقة وخطاف ومنصة نقالة وعربة نقل.

خيارات		
الوصف	الرمز	السعر باليورو بدون احتساب ضريبة القيمة المضافة
شبكة حماية قابلة للإزالة	AG1	578
حماية بلاستيكية قابلة للإزالة	AP1	578
مقيس الملحقات	HJT	789
إصدار خاص بالبحرية	MW2	اتصل بنا



• شاشة أمان ثابتة



AR40 للوحة التحكم VL-1

المواصفات		الطرز
0077-M040	0076-M040	
40	40	السعة الإجمالية لتر
VL - 1S	VL - 1	لوحة التحكم
3/ 50 /400	3/ 50 /400	تغذية كهربائية
1100	1100	القوة بالكيلواط
1470/1210x 912 x 570	1470/1210x 912 x 570	الأبعاد الطول x العمق x الارتفاع* بلمم
180	180	الأوزان بالكيلغ
16708	13814	السعر باليورو بدون احتساب ضريبة القيمة المضافة

*مضرب الارتفاع مغلق/مفتوح

خيارات		الوصف
السعر باليورو بدون احتساب ضريبة القيمة المضافة	الرمز	
578	AG1	شبكة حماية قابلة للإزالة
578	AP1	حماية بلاستيكية قابلة للإزالة
789	HJT	مقيس الملحقات
2064	RF2	جميع إصدارات الفولاذ المقاوم للصدأ قيمة مضافة
1543	SP1	إصدار البيتزا قيمة مضافة
اتصل بنا	MW2	إصدار خاص بالبحرية قيمة مضافة

سلمت مع المعدات أ

خزان
مخففة
خطاف
مجرفة

• شاشة أمان حاصلة على براءة اختراع



AR60 للوحة التحكم VL-1

إرجو بير تي إم	قياسي	قياسي	المواصفات - AR60/ AE60
**M060-0077	*M060-0074	*M060-0073	الطرز
60	60	60	السعة الإجمالية لتر
VL - 4	VL - 1S	VL - 1	لوحة التحكم
3/ 50 /400	3/ 50 /400	3/ 50 /400	تغذية كهربائية
3000	1850	1850	القوة بالواط
1829/1032x 1266 x 757	1780/1413x 1028 x 648	1780/1413x 1028 x 648	الأبعاد الطول x العمق x الارتفاع بلمم
365	275	275	الأوزان بالكغ
26442	21772	17615	السعر باليورو بدون احتساب ضريبة القيمة المضافة

M060-0077	M060-0074	M060-0073	الرمز	الوصف	خيارات
السعر باليورو بدون احتساب ضريبة القيمة المضافة					
من السلسلة	671	671	AG2	شبكة حماية قابلة للإزالة	
-	671	671	AP2	حماية بلاستيكية قابلة للإزالة	
-	789	789	HJT	مقيس الملحقات	
299	-	-	AT1	الواقى من الرذاذ	
-	2893	2893	RF3	جميع إصدارات الفولاذ المقاوم للصدأ	قيمة مضافة
3791	-	-	RF4	جميع إصدارات الفولاذ المقاوم للصدأ	قيمة مضافة
-	1710	1710	SP2	إصدار البيتزا	قيمة مضافة
اتصل بنا	-	-	IW1	إصدار IP54	قيمة مضافة
-	اتصل بنا	اتصل بنا	MW3	إصدار خاص بالبحرية	قيمة مضافة

* شاشة أمان ثابتة

** شاشة أمان متنقلة

سلمت مع المعدات أ

خزان

مخففة

خطاف

مجرفة

مضارب 80 لتر

AR80
M080-0028
M080-0029

• شاشة أمان ثابتة



AR80 مع لوحة تحكم MK-1S مع حماية بلاستيكية

المواصفات - قياسي AR80		
M080-0029	M080-0028	الطرز
80	80	السعة الإجمالية لتر
VL - 1S	VL - 1	لوحة التحكم
3/ 50 /400	3/ 50 /400	تغذية كهربائية فولت/هرتز
2900	2900	القوة بالواط
1899/1470x 1150 x 654	1899/1470x 1150 x 654	الأبعاد الطول x العمق x الارتفاع* بلمم
420	420	الأوزان بالكيلو
26172	22297	السعر باليورو بدون احتساب ضريبة القيمة المضافة

*مضرب الارتفاع مغلق/مفتوح

خيارات		
السعر باليورو بدون احتساب ضريبة القيمة المضافة	الرمز	الوصف
845	AG3	شبكة حماية قابلة للإزالة
845	AP3	حماية بلاستيكية قابلة للإزالة
789	HJT	مقبس الملحقات
3791	RF4	جميع إصدارات الفولاذ المقاوم للصدأ قيمة مضافة
اتصل بنا	MW4	إصدار خاص بالبحرية قيمة مضافة

سلمت مع المعدات أ

خزان
مخففة
خطاف
مجرفة

- شاشة أمان حاصلة على براءة اختراع
- رفع الخزان تلقائيًا وإيقافه في حالات الطوارئ



AR100

إرجو بير تي إم	قياسي	قياسي	المواصفات - AR100/ AE100
**M100-0039	*M100-0036	*M100-0035	الطرز
100	100	100	السعة الإجمالية لتر
VL - 4	VL - 1S	VL - 1	لوحة التحكم
3/ 50 /400	3/ 50 /400	3/ 50 /400	تغذية كهربائية فولت/هرتز
4000	2900	2900	القوة بالواط
2029 x 1206 x 1524/762	2021/1593x 1171 x 691	2021/1593x 1171 x 691	الأبعاد الطول x العمق x الارتفاع بلمم
400	395	395	الأوزان بالكيلو
36306	32795	28927	السعر باليورو بدون احتساب ضريبة القيمة المضافة

M100-0039	M100-0036	M100-0035	الرمز	الوصف	خيارات
السعر باليورو بدون احتساب ضريبة القيمة المضافة					
من السلسلة	845	845	AG3	شبكة حماية قابلة للإزالة	
-	845	845	AP3	حماية بلاستيكية قابلة للإزالة	
494	-	-	AT2	الواقى من الرذاذ	
-	3791	3791	RF4	جميع إصدارات الفولاذ المقاوم للصدأ	قيمة مضافة
5648	-	-	RF5	جميع إصدارات الفولاذ المقاوم للصدأ	قيمة مضافة
اتصل بنا	-	-	IW1	إصدار IP54	قيمة مضافة
-	اتصل بنا	اتصل بنا	MW5	إصدار خاص بالبحرية	قيمة مضافة

* شاشة أمان ثابتة

** شاشة أمان متنقلة

سلمت مع المعدات أ

- خزان
- مخففة
- خطاف
- مجرفة

مضارب 140 و 200 لتر

AR200
M200-0018

AE140
M140-0011

- شاشة أمان حاصلة على براءة اختراع
- رفع الخزان تلقائيًا وإيقافه في حالات الطوارئ



AR200 للوحة التحكم MK-1S

AR200 قياسي	AE140 إرجو بير تي إم	المواصفات - AE140/ AR200
*M200-0018	**M140-0011	الطراز
200	140	السعة الإجمالية لتر
VL - 4	VL - 4	لوحة التحكم
3/ 50 /400	3/ 50 /400	تغذية كهربائية فولت/هرتز
4000	5500	القوة بالواط
2342/1920x1330/756	754/1160x1301/2057	الأبعاد الطول x العمق x الارتفاع بلمم
580	510	الأوزان بالكغ
55510	51695	السعر باليورو بدون احتساب ضريبة القيمة المضافة

M200-0018	M140-0011	الرمز	الوصف	خيارات
السعر باليورو بدون احتساب ضريبة القيمة المضافة				
-	-	AG4	شبكة حماية قابلة للإزالة	
-	-	AP5	حماية بلاستيكية قابلة للإزالة	
-	648	AT3	الواقى من الرذاذ	
8286	-	RF6	جميع إصدارات الفولاذ المقاوم للصدأ	قيمة مضافة
-	اتصل بنا	IW1	إصدار IP54	قيمة مضافة
اتصل بنا	-	MW6	إصدار خاص بالبحرية	قيمة مضافة

* شاشة أمان ثابتة
** شاشة أمان متنقلة

سلمت مع المعدات أ

- خزان
- مخففة
- خطاف
- مجرفة



المعدات أ: 1 خزان من الفولاذ المقاوم للصدأ + 1 مجداف من الألومنيوم (الفولاذ المقاوم للصدأ ل RN10)
 + مخفقة وخطاف من الفولاذ المقاوم للصدأ
 معدات التخفيض ب: 1 خزان من الفولاذ المقاوم للصدأ + 1 مجداف من الألومنيوم + 1 مخفقة وخطاف
 من الفولاذ المقاوم للصدأ
 معدات التخفيض ج: 1 خزان من الفولاذ المقاوم للصدأ + 1 مجداف من الألومنيوم + 1 مخفقة وخطاف
 من الفولاذ المقاوم للصدأ

معدات	المواصفات	القدرة	الرمز	السعر باليورو بدون احتساب ضريبة القيمة المضافة	المعدات ب	المعدات ج
تبيدي		5 لتر	-	-	-	-
كودياك		20 لتر	CR20-A	1037	-	-
كودياك		12 / 20 لتر	CR20-B	1042	-	-
كودياك		30 لتر	CR30-A	1526	-	-
كودياك		15 / 30 لتر	CR30-B	-	1328	-
AR40		40 لتر	AR40-A	1924	-	-
AR40		20 / 40 لتر	AR40-B	-	1650	-
AR60		60 لتر	AR60-A	2952	-	-
AR60		30 / 60 لتر	AR60-B	-	2163	-
AR80		80 لتر	AR80-A	4528	-	-
AR80		40 / 80 لتر	AR80-B	-	3588	-
AR100		100 لتر	RN100-A	4827	-	-
AR100		40 / 100 لتر	RN100-B	-	3483	-
AR100		60 / 100 لتر	RN100-C	-	-	3535
AR140		140 لتر	AE140-A	7860	-	-

كودياك		كودياك		RN10	تيدي	المعدات القياسية	المواصفات
15 لتر	30 لتر	12 لتر	20 لتر	10 لتر	5 لتر		
CR30-75AM 893	CR30-75M 1079	CR20-75AM 478	CR20-75M 692	01078 434	AR005-075-TS001 137	الرمز السعر باليورو بدون احتساب ضريبة القيمة المضافة	خزان من الفولاذ المقاوم للصدأ
CR30-27.3AM 1826	CR30-27.3M 1877	CR20-27A2M 255	CR20-27.2M 363	CR10-27M 162	AR005-027-TD001 75	الرمز السعر باليورو بدون احتساب ضريبة القيمة المضافة	البليت الفولاذ المقاوم للصدأ
CR30-28.1AM 240	CR30-28.1M 262	CR20-28AM 228	CR20-28M 237	CR10-28MS 340	AR005-028-TS002 165	الرمز السعر باليورو بدون احتساب ضريبة القيمة المضافة	مخفقة من الفولاذ المقاوم للصدأ
-	-	-	-	-	AR005-080-TDM000 21	الرمز السعر باليورو بدون احتساب ضريبة القيمة المضافة	غطاء وعاء أبيض
CR30-78AM 214	CR30-78M 259	CR20-78AM 254	CR20-78M 279	CR10-78M 205	AR005-078-TD001 74	الرمز السعر باليورو بدون احتساب ضريبة القيمة المضافة	خطاف من الفولاذ المقاوم للصدأ
-	22CR30 556	-	22CR20 595	-	-	الرمز السعر باليورو بدون احتساب ضريبة القيمة المضافة	عربة الخزان
42CR30AP 608	42CR30P 249	42CR20A-202 499	42CR20-202 499	42CR10-202 249	-	الرمز السعر باليورو بدون احتساب ضريبة القيمة المضافة	مكشطة أوتوماتيكية من الفولاذ المقاوم للصدأ مع شفرة نايلون
42CR30-204A 86	42CR30-204 86	42CR20-204A 86	42CR20-204 86	42CR10-204 112	-	الرمز السعر باليورو بدون احتساب ضريبة القيمة المضافة	شفرة نايلون
-	42CR30-204T 104	-	-	-	-	الرمز السعر باليورو بدون احتساب ضريبة القيمة المضافة	شفرة تفلون
-	-	-	-	-	AR005-034-TD001 89	الرمز السعر باليورو بدون احتساب ضريبة القيمة المضافة	شاشة مضادة للرذاذ

AR80		AR60		AR40		المعدات القياسية	
40 لتر	80 لتر	30 لتر	60 لتر	20 لتر**	40 لتر	الرمز	المواصفات
AR80-75AM 1977	AR80-75M 2743	R60-75AM 1253	R60-75M 1681	R40-75AM 1068	R40-75M 1285	السعر باليورو بدون احتساب ضريبة القيمة المضافة	خزان من الفولاذ المقاوم للصدأ
RN100-27BM 769	R100-27BM 811	R60-27AM 381	-	R40-27AM 221	R40-27M 239	السعر باليورو بدون احتساب ضريبة القيمة المضافة	بليت ألومنيوم
RN100-27B2M 2912	R100-27B2M 2945	R60-27A2M 2434	R60-27.2M 410	R40-27A2M 1960	R40-27.2M 453	السعر باليورو بدون احتساب ضريبة القيمة المضافة	البيت الفولاذ المقاوم للصدأ
RN100-28BM 455	AR80-28M 537	R60-28AM 285	R60-28M 488	R40-28AM 306	R40-28M 315	السعر باليورو بدون احتساب ضريبة القيمة المضافة	مخففة من الفولاذ المقاوم للصدأ
RN100-28BMS 454	-	R60-28AMS 382	-	-	R40-28MS 461	السعر باليورو بدون احتساب ضريبة القيمة المضافة	خفاقة معززة (سمك 1 ملم)
-	AR80-28MT 522	-	R60-28MT 504	-	R40-28MT 314	السعر باليورو بدون احتساب ضريبة القيمة المضافة	مخففة بذراع رقيق
-	44AR80 1353	-	44R60 1162	-	-	السعر باليورو بدون احتساب ضريبة القيمة المضافة	مخففة مع 4 أجنحة من الفولاذ المقاوم للصدأ
14RN100B 3241	14AR80 3629	14R60A 2703	14R60 3209	14R40A 2249	14R40 2703	السعر باليورو بدون احتساب ضريبة القيمة المضافة	مخففة معزز بحلقة
-	-	-	R60-78.5M 637	-	R4078-5M 424	السعر باليورو بدون احتساب ضريبة القيمة المضافة	خطاف للبيتزا
RN100-78BM 476	R100-78M 682	R60-78AM 415	R60-78M 516	R40-78AM 308	R40-78M 334	السعر باليورو بدون احتساب ضريبة القيمة المضافة	خطاف من الفولاذ المقاوم للصدأ
22AR80A 615	22AR80 588	22AR60A 622	22AR60 599	22AR40A 622	22AR40 587	السعر باليورو بدون احتساب ضريبة القيمة المضافة	عربة الخزان
42RN100BP 1348	42AR80P 1561	42R60AP 1179	42R60P 1426	42AR41AP 1058	42AR41P 1282	السعر باليورو بدون احتساب ضريبة القيمة المضافة	مكشطة أوتوماتيكية من الفولاذ المقاوم للصدأ مع شفرة نابلون
42R40-204 73	42AR80-204 90	42R60A-204 73	42R60-204 84	42RN30-204 59	42R40-204 73	السعر باليورو بدون احتساب ضريبة القيمة المضافة	شفرة نابلون
42RN100BPT 1588	42AR80PT 1861	42R60APT 1470	42R60PT 1721	42AR41APT 1292	42AR41PT 1468	السعر باليورو بدون احتساب ضريبة القيمة المضافة	مكشطة أوتوماتيكية من الفولاذ المقاوم للصدأ مع شفرة تفلون
42R40-204T 304	42AR80-204T 384	42R60A-204T 304	42R60-204T 382	42RN30-204T 241	42R40-204T 304	السعر باليورو بدون احتساب ضريبة القيمة المضافة	شفرة تفلون
-	39RN100 3016	39R60A 2870	39R60 2894	-	39R40 2738	السعر باليورو بدون احتساب ضريبة القيمة المضافة	خلاط مسحوق من الفولاذ المقاوم للصدأ
34AR80A 5683	34AR80 7769	34AR60A 5124	34AR60 5570	34AR40A 4058	34AR40 4828	السعر باليورو بدون احتساب ضريبة القيمة المضافة	شاشة مضادة للراذ من الفولاذ المقاوم للصدأ

* نموذج إيرغو ERGO فقط ** خصم

AR200	ERGOAE140	ERGOAR100			المعدات القياسية
200 لتر	140 لتر	60 لتر**	40 لتر**	100 لتر	المواصفات
AR200-75M 5039	AE140-75M 4685	RN100-75AM 2239	RN100-75BM 1977	RN100-75M 3023	الرمز السعر باليورو بدون احتساب ضريبة القيمة المضافة خزان من الفولاذ المقاوم للصدأ
-	AR140-27M 1081	RN100-27AM 815	RN100-27BM 455	RN100-27M 831	الرمز السعر باليورو بدون احتساب ضريبة القيمة المضافة بليت ألومنيوم
AR200-27.2M 6527	AR140-27.2M 3397	RN100-27A2M 3076	RN100-27B2M 2912	RN100-27.2M 3102	الرمز السعر باليورو بدون احتساب ضريبة القيمة المضافة البليت الفولاذ المقاوم للصدأ
-	AR140-28M 920	RN100-28AM 850	RN100-28BM 455	RN100-28M 554	الرمز السعر باليورو بدون احتساب ضريبة القيمة المضافة مخففة من الفولاذ المقاوم للصدأ
-	-	RN100-28AMS 1422	RN100-28BMS 454	RN100-28MS 1422	الرمز السعر باليورو بدون احتساب ضريبة القيمة المضافة خفاقة معززة (سمك 1 ملم)
-	-	-	-	RN100-28MT 1014	الرمز السعر باليورو بدون احتساب ضريبة القيمة المضافة مخففة بذراع رقيق
44AR200F 5015	44AR140 4154	-	-	44RN100 1232	الرمز السعر باليورو بدون احتساب ضريبة القيمة المضافة مخففة مع 4 أجنحة من الفولاذ المقاوم للصدأ
44AR200-5FM 5015	44AR140-1M 2103	14RN100A 3632	14RN100B 3241	14RN100 4091	الرمز السعر باليورو بدون احتساب ضريبة القيمة المضافة مخففة معزز بحلقة
-	AR140-78M 790	RN100-78AM 550	RN100-78BM 476	RN100-78M 696	الرمز السعر باليورو بدون احتساب ضريبة القيمة المضافة خطاف من الفولاذ المقاوم للصدأ
22AE140 933	22AE140 933	22RN100A 624	22RN100B 624	22RN100 860	الرمز السعر باليورو بدون احتساب ضريبة القيمة المضافة عربة الخزان *
42AR200P 1664	42AR140PF 1990	42RN100AP 1348	42RN100BP 1348	42RN100P 1561	الرمز السعر باليورو بدون احتساب ضريبة القيمة المضافة مكشطة أوتوماتيكية من الفولاذ المقاوم للصدأ مع شفرة نابليون
42AR200-204 122	42AR140-204F 135	42R60-204 84	42R40-204 73	42RN100-204 102	الرمز السعر باليورو بدون احتساب ضريبة القيمة المضافة شفرة نابليون
42AR200PT 1987	42AR140PTF 2447	42RN100APT 1649	42RN100BPT 1588	42RN100PT 1923	الرمز السعر باليورو بدون احتساب ضريبة القيمة المضافة مكشطة أوتوماتيكية من الفولاذ المقاوم للصدأ مع شفرة تفلون
42AR200-204T 561	42AR140-204TF 569	42R60-204T 382	42R40-204T 304	42RN100-204T 458	الرمز السعر باليورو بدون احتساب ضريبة القيمة المضافة شفرة تفلون
-	39AR140 3090	-	-	39RN100 3016	الرمز السعر باليورو بدون احتساب ضريبة القيمة المضافة خلاط مسحوق من الفولاذ المقاوم للصدأ
-	-	تحت الطلب	-	-	الرمز السعر باليورو بدون احتساب ضريبة القيمة المضافة شاشة مضادة للرذاذ من الفولاذ المقاوم للصدأ

* عربة الخزان لإيرغو ERGO: اتصل بنا ** التخفيض

إيزي ليفت، فليكس ليفت، ماكسي ليفت

الحلول الأمثل لرفع الخزانات



ميجاليفت



ماكسي ليفت



فليكسيليفت



إيزي ليفت

يتيح لك إيزي ليفت Easylift استخدام الخزانات مباشرة على السطح. يتم رفع الخزانات الكهربائية عن طريق زر ضغط. بعد المزيج، يمكن أن يكون الخليط رويًا ويخرج من الخليط مباشرة، ويوصل إلى خطة العمل ويرفع مستوى العمل المناسب لمشاركة المحتوى.

إيزي ليفت 140	إيزي ليفت 60	الطرز
لتر 140-80	لتر 60-30	للخزان
كغ 100	كغ 70	سعة الخزان
21AR80	21CR30	الرمز
1224x 755 x 490	1224x 698 x 450	الأبعاد الطول x العمق x الارتفاع بملم
4872	4872	السعر باليورو بدون احتساب ضريبة القيمة المضافة

الحل هو رفع الخزان وتدويره لتقسيم المحتويات أو تفريغها. يمسك فليكسيليفت Flexilift الخزان باستخدام ذراعين. يتم استخدام جهاز الدوران لتدوير الخزان بشكل جانبي. تعمل تقنية فليكسيليفت Flexilift على رفع وخفض الخزانات كهربائيًا باستخدام جهاز التحكم عن بعد.

فليكسيليفت 80-30 ارتفاع	فليكسيليفت 80-30 م	الطرز
لتر 80-30	لتر 80-30	للخزان
كغ 80	كغ 80	سعة الخزان
21AE60ESH	21AE60ESL	الرمز
2300x 1187 x 555	1950x 1187 x 555	الأبعاد الطول x العمق x الارتفاع بملم
35575	33575	السعر باليورو بدون احتساب ضريبة القيمة المضافة

يعد ماكسي ليفت Maxilift وميغا ليفت Mégalift من الحلول القوية والمرنة التي تسمح برفع وخفض الأوعية المملوءة بـ 110 إلى 200 كغ من المكونات كهربائيًا باستخدام جهاز التحكم عن بعد. يتم استخدام جهاز الدوران لتدوير الخزان بشكل جانبي. تعمل أجهزة الرفع هذه على تثبيت الخزان باستخدام جزء (21AR200-74Z أو 21AR300-74Z) والذي يجب طلبه وتركيبه على حلقة الخزان.

ماكسي ليفت 100 إنش	ماكسي ليفت 100 إم	ماكسي ليفت 100 إنش	ماكسي ليفت 100 إم	الطرز
لتر 140	لتر 140	لتر 100	لتر 100	للخزان
كغ 140	كغ 140	كغ 110	كغ 110	سعة الخزان
21AE140ESH	21AE140ESL	21AE100ESH	21AE100ESL	الرمز
2300x 1200 x 975	1950x 1200 x 975	2300x 1200 x 975	1950x 1200 x 975	الأبعاد الطول x العمق x الارتفاع بملم
33575	34188	35575	34188	السعر باليورو بدون احتساب ضريبة القيمة المضافة

ميغاليفت 200 إنش	ميغاليفت 200 إم	الطرز
لتر 200	لتر 200	للخزان
كغ 200	كغ 200	سعة الخزان
21AR300ESH	21AR300ESL	الرمز
1950x 1235 x 970	1950x 1235 x 970	الأبعاد الطول x العمق x الارتفاع بملم
49934	49574	السعر باليورو بدون احتساب ضريبة القيمة المضافة

لوحة التحكم

VL-1L
كودياك

VL-2
VL-1
VL-1S
VL-4



VL-4



VL-1S



VL-1



VL-2



كودياك

المواصفات						الطرز
VL-1L	VL-4	VL-1S	VL-1	كودياك	VL-2	
100	60-100-140-200	40-60-80-100	40-60-80	30	10-20	السعة باللتر
✓	-	-	✓	-	-	تعديل السرعة اليدوي
-	✓	✓	-	✓	✓	تعديل السرعة الكهربائي
-	-	-	✓	✓	✓	التخفيض اليدوي للخزان
✓	✓	✓	-	-	-	التخفيض الكهربائي للخزان
-	✓	✓	-	-	-	التخفيض التلقائي للخزان
✓	✓	✓	✓	✓	✓	الموقت مع الإغلاق التلقائي
-	✓	-	-	-	✓	قابلة للبرمجة، ريميكس
✓	✓	✓	-	✓	✓	وظيفة الإيقاف المؤقت
✓	✓	✓	✓	✓	✓	موقف طوارئ



إصدار IP54:

يمكن تسليم نماذج إيرجو بيرتي إم في إصدار IP54 مما يسمح بالغسيل النفاث. وهذا الخيار يشمل:

- رأس حركة كوكبية من الفولاذ المقاوم للصدأ مقاوم للماء
- حشية مانعة للتسرب للوحة الغطاء
- مصيدة مياه للتهوية

إصدار خاص بالبحرية:

تم تصميم الطراز البحري مثل القارب: مقاوم للماء ومصنوع ليديم طويلاً! وهذا الخيار يشمل:

- هيكل من الفولاذ المقاوم للصدأ وأسطح ناعمة للنظافة المثالية
- أرجل من الفولاذ المقاوم للصدأ مقاومة للماء، ويمكن لحامها على الأرض
- شبكة تهوية مغطاة لمنع دخول الماء
- توصيلات كهربائية مقاومة للماء وآمنة
- إمدادات الطاقة المختلفة حسب الطلب
- حماية مطاطية لمقاومة أكبر للتنظيف المكثف
- مسامير غائرة لمنع تطور البكتيريا
- معدات وملحقات من الفولاذ المقاوم للصدأ آمنة للاستخدام في غسالة الأطباق